

PERSAX

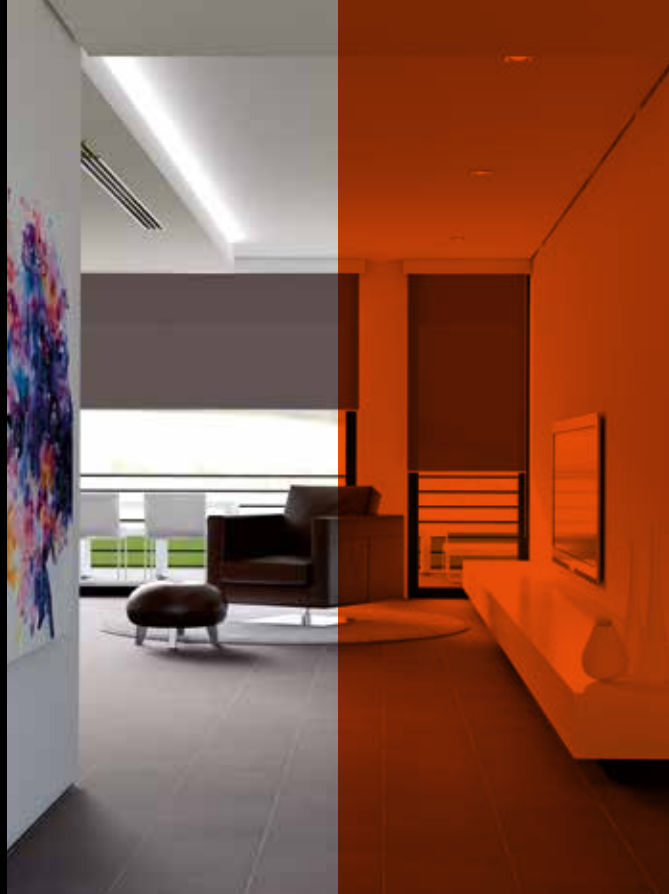

TARIFA 2016 v.2.1

INTERIORISMO

CONFECCIONADO



DESCUENTOS

| CONFECCIONADO | DESCUENTO |
|--------------------------------|-----------|
| ESTORES ENROLLABLES "ELEGANCE" | |
| ESTORES ENROLLABLES | |
| SCREEN ZIP | |
| PANEL JAPONÉS | |
| CORTINA VERTICAL | |
| VENECIANAS | |
| CORTINAS DE FANTASÍA | |
| PUERTAS PLEGABLES | |
| ALICANTINAS | |
| CORTINAS | |
| LARGO | |
| ALICANTINAS EN LARGO | |
| CORTINAS EN LARGO | |
| MOTORIZACIÓN | |
| MOTORES Y AUTOMATISMOS | |

Sello de la empresa

Entregado el:

..... a de de 2015

| | |
|----|---------------------------------|
| 2 | HOJA DE DESCUENTOS |
| 4 | CONFECCIONADO |
| 4 | ESTORES ENROLLABLES ELEGANCE |
| 8 | ACCESORIOS DECORATIVOS |
| 11 | ESTORES ENROLLABLES |
| 15 | COFRES PARA ESTORES ENROLLABLES |
| 17 | SCREEN ZIP |
| 24 | PANEL JAPONES |
| 26 | CORTINA VERTICAL |
| 33 | VENECIANAS |
| 38 | PERSIANAS DE FANTASÍA |
| 40 | PUERTAS PLEGABLES |
| 41 | ALICANTINAS |
| 44 | CORTINAS |
| 50 | HOJAS DE PEDIDO |
| 58 | CONDICIONES GENERALES DE VENTA |



© Persianas PERSAX, 2016

Tarifa Interiorismo, versión v.2.1

Los datos de esta tarifa son correctos salvo error tipográfico.

Persianas PERSAX se reserva el derecho de modificar cualquier precio sin previo aviso.

Esta tarifa anula a las anteriores.

Última versión de nuestras tarifas, catálogos y folletos en nuestra web

www.persax.es

ESTOR ENROLLABLE ELEGANCE



Observaciones Generales

- La configuración BÁSICA consiste en el tejido elegido con el sistema de accesorios STYLE.
- La cadena incluida es metálica y SIN contrapeso (opcional).
- El perfil remate siempre es visto.
- Los tejidos NO se pueden girar.
- Todos los sistemas se pueden motorizar.

1. TEJIDOS

Leyenda de colores

W= White · **S**= Sand · **BG**= Beige · **B1**= Brown 1 · **B2**= Brown 2 · **D**= Dark Gray · **G**= Grey

GRUPO 1

| COLOR | TEJIDO |
|-------|------------|
| W | CARINA TR. |
| S | CARINA TR. |
| BG | CARINA TR. |
| B1 | CARINA TR. |
| B2 | CARINA TR. |
| D | CARINA TR. |
| G | CARINA TR. |

| alto | ancho | | | | | | | | | |
|------|-------|------|------|------|------|------|------|------|------|------|
| | 0,60 | 0,80 | 1,00 | 1,20 | 1,40 | 1,60 | 1,80 | 2,00 | 2,20 | 2,40 |
| 1,00 | 240 | 245 | 255 | 265 | 275 | 280 | 290 | 300 | 305 | 315 |
| 1,20 | 240 | 250 | 260 | 270 | 280 | 285 | 295 | 305 | 315 | 325 |
| 1,40 | 245 | 255 | 265 | 275 | 285 | 295 | 305 | 315 | 325 | 335 |
| 1,60 | 245 | 255 | 270 | 280 | 290 | 300 | 310 | 320 | 330 | 345 |
| 1,80 | 250 | 260 | 270 | 285 | 295 | 305 | 320 | 330 | 340 | 355 |
| 2,00 | 250 | 265 | 275 | 290 | 300 | 315 | 325 | 335 | 350 | 360 |
| 2,20 | 255 | 265 | 280 | 290 | 305 | 320 | 330 | 345 | 360 | 370 |
| 2,40 | 255 | 270 | 285 | 295 | 310 | 325 | 340 | 355 | 365 | 380 |
| 2,60 | 260 | 270 | 285 | 300 | 315 | 330 | 345 | 360 | 375 | 390 |
| 2,80 | 260 | 275 | 290 | 305 | 320 | 340 | 355 | 370 | 385 | 400 |
| 3,00 | 260 | 280 | 295 | 310 | 330 | 345 | 360 | 375 | 395 | 410 |

GRUPO 2

| COLOR | TEJIDO |
|-------|-----------|
| W | PORTOFINO |
| S | PORTOFINO |
| D | PORTOFINO |
| G | PORTOFINO |
| S | PORTO |
| BG | PORTO |
| B | PORTO |
| G | PORTO |

| alto | ancho | | | | | | | | | |
|------|-------|------|------|------|------|------|------|------|------|------|
| | 0,60 | 0,80 | 1,00 | 1,20 | 1,40 | 1,60 | 1,80 | 2,00 | 2,20 | 2,40 |
| 1,00 | 255 | 270 | 280 | 295 | 310 | 320 | 335 | 350 | 365 | 375 |
| 1,20 | 260 | 275 | 290 | 305 | 320 | 335 | 350 | 365 | 380 | 395 |
| 1,40 | 265 | 280 | 295 | 315 | 330 | 345 | 365 | 380 | 395 | 415 |
| 1,60 | 270 | 285 | 305 | 320 | 340 | 360 | 375 | 395 | 415 | 430 |
| 1,80 | 275 | 290 | 310 | 330 | 350 | 370 | 390 | 410 | 430 | 450 |
| 2,00 | 275 | 300 | 320 | 340 | 360 | 385 | 405 | 425 | 445 | 470 |
| 2,20 | 280 | 305 | 325 | 350 | 375 | 395 | 420 | 440 | 465 | 485 |
| 2,40 | 285 | 310 | 335 | 360 | 385 | 410 | 430 | 455 | 480 | 505 |
| 2,60 | 290 | 315 | 345 | 370 | 395 | 420 | 445 | 470 | 500 | 525 |
| 2,80 | 295 | 325 | 350 | 380 | 405 | 430 | 460 | 485 | 515 | 540 |
| 3,00 | 300 | 330 | 360 | 385 | 415 | 445 | 475 | 505 | 530 | 560 |

GRUPO 3

| COLOR | TEJIDO |
|-------|--------------|
| W | CARINA BLO |
| S | CARINA BLO |
| BG | CARINA BLO |
| B1 | CARINA BLO 1 |
| B2 | CARINA BLO 2 |
| D | CARINA BLO |
| G | CARINA BLO |
| W | OPERA |
| S | OPERA |
| BG | OPERA |
| B | OPERA |
| D | OPERA |
| G | OPERA |

| alto | ancho | | | | | | | | | |
|------|-------|------|------|------|------|------|------|------|------|------|
| | 0,60 | 0,80 | 1,00 | 1,20 | 1,40 | 1,60 | 1,80 | 2,00 | 2,20 | 2,40 |
| 1,00 | 265 | 280 | 295 | 310 | 330 | 345 | 360 | 380 | 395 | 410 |
| 1,20 | 270 | 285 | 305 | 325 | 340 | 360 | 380 | 395 | 415 | 435 |
| 1,40 | 275 | 295 | 315 | 335 | 355 | 375 | 395 | 415 | 435 | 460 |
| 1,60 | 280 | 305 | 325 | 345 | 370 | 390 | 415 | 435 | 460 | 480 |
| 1,80 | 285 | 310 | 335 | 360 | 385 | 410 | 430 | 455 | 480 | 505 |
| 2,00 | 290 | 320 | 345 | 370 | 395 | 425 | 450 | 475 | 500 | 530 |
| 2,20 | 300 | 325 | 355 | 385 | 410 | 440 | 465 | 495 | 525 | 550 |
| 2,40 | 305 | 335 | 365 | 395 | 425 | 455 | 485 | 515 | 545 | 575 |
| 2,60 | 310 | 340 | 375 | 405 | 440 | 470 | 500 | 535 | 565 | 600 |
| 2,80 | 315 | 350 | 385 | 420 | 450 | 485 | 520 | 555 | 590 | 620 |
| 3,00 | 320 | 360 | 395 | 430 | 465 | 500 | 540 | 575 | 610 | 645 |

GRUPO 4

| COLOR | TEJIDO |
|-------|---------------|
| W | TREVISO PRINT |
| S | TREVISO PRINT |
| D | TREVISO PRINT |
| W | RIGA |

| alto | ancho | | | | | | | | | |
|------|-------|------|------|------|------|------|------|------|------|------|
| | 0,60 | 0,80 | 1,00 | 1,20 | 1,40 | 1,60 | 1,80 | 2,00 | 2,20 | 2,40 |
| 1,00 | 280 | 300 | 320 | 345 | 365 | 385 | 405 | 430 | 450 | 470 |
| 1,20 | 285 | 310 | 335 | 360 | 385 | 405 | 430 | 455 | 480 | 505 |
| 1,40 | 295 | 320 | 350 | 375 | 400 | 430 | 455 | 485 | 510 | 535 |
| 1,60 | 300 | 330 | 360 | 390 | 420 | 450 | 480 | 510 | 540 | 570 |
| 1,80 | 310 | 345 | 375 | 410 | 440 | 475 | 505 | 535 | 570 | 600 |
| 2,00 | 320 | 355 | 390 | 425 | 460 | 495 | 530 | 565 | 600 | 635 |
| 2,20 | 325 | 365 | 405 | 440 | 480 | 515 | 555 | 590 | 630 | 665 |
| 2,40 | 335 | 375 | 415 | 455 | 495 | 540 | 580 | 620 | 660 | 700 |
| 2,60 | 345 | 385 | 430 | 475 | 515 | 560 | 605 | 645 | 690 | 735 |
| 2,80 | 350 | 395 | 445 | 490 | 535 | 580 | 625 | 675 | 720 | 765 |
| 3,00 | 360 | 410 | 455 | 505 | 555 | 605 | 650 | 700 | 750 | 800 |

GRUPO 5

| COLOR | TEJIDO |
|-------|-----------|
| S | PORTO BLO |
| BG | PORTO BLO |
| G | PORTO BLO |
| B | PORTO BLO |

| alto | ancho | | | | | | | | | |
|------|-------|------|------|------|------|------|------|------|------|------|
| | 0,60 | 0,80 | 1,00 | 1,20 | 1,40 | 1,60 | 1,80 | 2,00 | 2,20 | 2,40 |
| 1,00 | 285 | 310 | 335 | 360 | 385 | 410 | 435 | 460 | 480 | 505 |
| 1,20 | 295 | 325 | 350 | 380 | 405 | 435 | 460 | 490 | 515 | 545 |
| 1,40 | 305 | 335 | 365 | 400 | 430 | 460 | 490 | 520 | 550 | 580 |
| 1,60 | 315 | 350 | 385 | 415 | 450 | 485 | 520 | 550 | 585 | 620 |
| 1,80 | 325 | 360 | 400 | 435 | 470 | 510 | 545 | 585 | 620 | 655 |
| 2,00 | 335 | 375 | 415 | 455 | 495 | 535 | 575 | 615 | 655 | 695 |
| 2,20 | 345 | 385 | 430 | 475 | 515 | 560 | 605 | 645 | 690 | 735 |
| 2,40 | 355 | 400 | 445 | 490 | 540 | 585 | 630 | 680 | 725 | 770 |
| 2,60 | 360 | 410 | 460 | 510 | 560 | 610 | 660 | 710 | 760 | 810 |
| 2,80 | 370 | 425 | 475 | 530 | 580 | 635 | 690 | 740 | 795 | 845 |
| 3,00 | 380 | 435 | 495 | 550 | 605 | 660 | 715 | 770 | 830 | 885 |

GRUPO 6

ancho

| COLOR | TEJIDO |
|-------|-------------|
| W | OPERA DECOR |

| alto | ancho | | | | | | | | | |
|------|-------|------|------|------|------|------|------|-------|-------|------|
| | 0,60 | 0,80 | 1,00 | 1,20 | 1,40 | 1,60 | 1,80 | 2,00 | 2,20 | 2,40 |
| 1,00 | 320 | 360 | 395 | 430 | 465 | 500 | 540 | 575 | 610 | - |
| 1,20 | 335 | 375 | 420 | 460 | 500 | 540 | 580 | 625 | 665 | - |
| 1,40 | 350 | 395 | 445 | 490 | 535 | 580 | 625 | 670 | 720 | - |
| 1,60 | 365 | 415 | 465 | 520 | 570 | 620 | 670 | 720 | 770 | - |
| 1,80 | 380 | 435 | 490 | 545 | 605 | 660 | 715 | 770 | 825 | - |
| 2,00 | 395 | 455 | 515 | 575 | 635 | 700 | 760 | 820 | 880 | - |
| 2,20 | 410 | 475 | 540 | 605 | 670 | 735 | 800 | 865 | 935 | - |
| 2,40 | 425 | 495 | 565 | 635 | 705 | 775 | 845 | 915 | 985 | - |
| 2,60 | 440 | 515 | 590 | 665 | 740 | 815 | 890 | 965 | 1.04 | - |
| 2,80 | 455 | 535 | 615 | 695 | 775 | 855 | 935 | 1.015 | 1.095 | - |
| 3,00 | 470 | 555 | 640 | 725 | 810 | 895 | 980 | 1.06 | 1.145 | - |

2. SISTEMAS DE ACCESORIOS

· Añadir al coste anterior el coste del sistema de accesorios.

| CÓDIGO | DESCRIPCIÓN | PRECIO (€) | COMENTARIO |
|--------|----------------------------------|------------|---------------|
| 282001 | ESTOR ELEGANCE STYLE | + 0,00 | Precio Unidad |
| 282002 | ESTOR ELEGANCE SMART | + 70,00 | Precio Unidad |
| 282003 | ESTOR ELEGANCE STEEL SMART | + 120,00 | Precio Unidad |
| 282004 | ESTOR ELEGANCE STEEL SMART DOBLE | + 240,00 | Precio Unidad |
| 282005 | ESTOR ELEGANCE SECRET | + 150,00 | Precio Unidad |
| 282006 | ESTOR ELEGANCE SLIM | + 350,00 | Precio Unidad |

Style

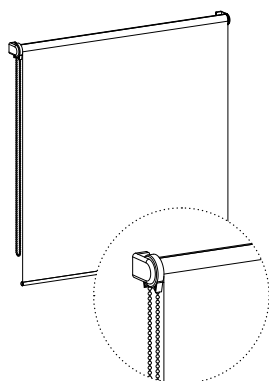

Smart

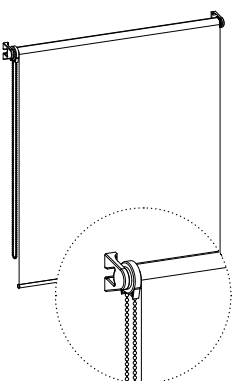

Steel Smart

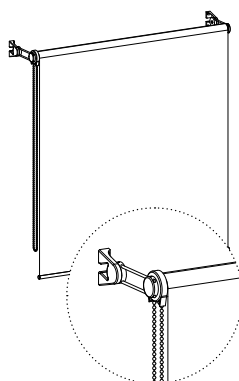

Secret

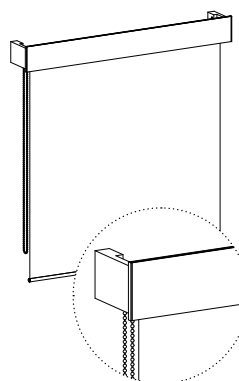

Slim

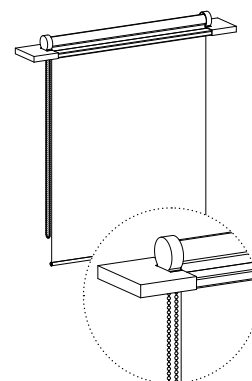

3. INCREMENTOS

- Los sistemas de accesorios "Secret" y "Slim", requieren incrementar el coste en función del ancho
- Incrementos en caso de querer una tela normal con accesorios elegance: Precio de la tela elegida + 60€ + sistemas de accesorio correspondiente al modelo + incremento modelo

| DESCRIPCIÓN | PRECIO (€) | COMENTARIO |
|-------------|------------|---------------------|
| SECRET | 50,00 | Precio Metro Lineal |
| SLIM | 70,00 | Precio Metro Lineal |

FORMA DE CÁLCULO

- Para la opción motorizada añadir el precio del motor elegido p.15

Ejemplo 1: Estor con Acc. *STYLE* y tejido *PORTO*
Tejido Grupo 2 (1,40 x 2,00 metros): **380 €**

Ejemplo 2: Estor con Acc. *STEEL SMART* y tejido *PORTO*
Tejido Grupo 2 (1,40 x 2,00 metros): **380 €**
Accesorio "Steel Smart": **120 €**

$$380 \text{ €} + 120 \text{ €} = 500 \text{ €}$$

Ejemplo 3: Estor con Accesorios *SECRET* y tejido *PORTO*
Tejido Grupo 2 (1,40 x 2,00 metros): **380 €**
Accesorio "SECRET": **150 €**
Incremento "SECRET" (50 euros x 2,00 metros): **100 €**

$$380 \text{ €} + 150 \text{ €} + 100 \text{ €} = 630 \text{ €}$$

GRUPOS DE COLORES Y TEJIDOS

- Los tejidos NO se pueden girar.
- Ancho total del estor; incluido accesorios

| GRUPO | TEJIDO | ANCHO | WHITE (W) | SAND (S) | BEIGE (BG) | BROWN 1 (B1) | BROWN 2 (B2) | DARK GRAY (D) | GRAY (G) |
|---------|--------------------|-------|-----------|----------|------------|--------------|--------------|---------------|----------|
| GRUPO 1 | CARINA TRANSPARENT | 2,40 | ● | ● | ● | ● | ● | ● | ● |
| GRUPO 2 | PORTOFINO | 2,40 | ● | ● | | | | ● | ● |
| | PORTO | 2,40 | | ● | ● | ● | | | ● |
| GRUPO 3 | CARINA BLO | 2,40 | ● | ● | ● | ● | ● | ● | ● |
| | OPERA | 2,40 | ● | ● | ● | ● | | ● | ● |
| GRUPO 4 | TREVISO PRINT | 2,40 | ● | ● | | | | ● | |
| | RIGA | 2,40 | ● | | | | | | |
| GRUPO 5 | PORTO BLO | 2,40 | | ● | ● | ● | | | ● |
| GRUPO 6 | OPERA DECOR | 2,20 | ● | | | | | | |

● Disponible

CONTRAPESOS

Observaciones

· Contrapesos **sólo** compatibles con Estor Enrollable "Elegance", Estor Enrollable, Panel Japonés y Cortina Vertical.

Tamaños disponibles

Talla XL

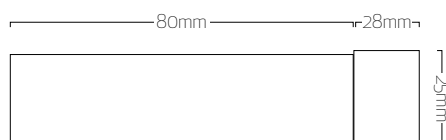

Talla M

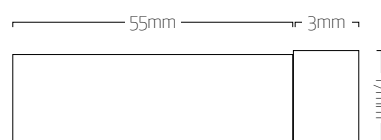

Cromado



| CÓDIGO | DESCRIPCIÓN | TALLA | UNIDAD VENTA | PRECIO (€) |
|--------|----------------------------------|-------|--------------|------------|
| 182039 | CROMADO NIQUEL SATINADO REDONDO | XL | 1 und. | 23,00 |
| 182041 | CROMADO NIQUEL SATINADO CUADRADO | XL | 1 und. | 24,00 |
| 182038 | CROMADO NIQUEL SATINADO REDONDO | M | 1 und. | 14,00 |
| 182040 | CROMADO NIQUEL SATINADO CUADRADO | M | 1 und. | 17,00 |

Plata Enmarañada



| CÓDIGO | DESCRIPCIÓN | TALLA | UNIDAD VENTA | PRECIO (€) |
|--------|---|-------|--------------|------------|
| 182041 | PLATA ENMARAÑADA NIQUEL SATINADO CUADRADO | XL | 1 und. | 22,00 |
| 182041 | PLATA ENMARAÑADA NIQUEL GRIS CUADRADO | XL | 1 und. | 22,00 |
| 182041 | PLATA ENMARAÑADA CROMADO CUADRADO | XL | 1 und. | 22,00 |
| 182040 | PLATA ENMARAÑADA NIQUEL GRIS CUADRADO | M | 1 und. | 16,00 |

| CÓDIGO | DESCRIPCIÓN | TALLA | UNIDAD VENTA | PRECIO (€) |
|--------|--|-------|--------------|------------|
| 182039 | PLATA ENMARAÑADA NIQUEL SATINADO REDONDO | XL | 1 und. | 20,00 |
| 182039 | PLATA ENMARAÑADA NIQUEL GRIS REDONDO | XL | 1 und. | 20,00 |
| 182039 | PLATA ENMARAÑADA CROMADO REDONDO | XL | 1 und. | 20,00 |

Burbujas



| CÓDIGO | DESCRIPCIÓN | TALLA | UNIDAD VENTA | PRECIO (€) |
|--------|-------------------------------|-------|--------------|------------|
| 182041 | BURBUJAS NIQUEL GRIS CUADRADO | XL | 1 und. | 34,00 |
| 182039 | BURBUJAS NIQUEL GRIS REDONDO | XL | 1 und. | 28,00 |
| 182040 | BURBUJAS NIQUEL GRIS CUADRADO | M | 1 und. | 26,00 |

Amazon



| CÓDIGO | DESCRIPCIÓN | TALLA | UNIDAD VENTA | PRECIO (€) |
|--------|-----------------------------|-------|--------------|------------|
| 182041 | AMAZON NIQUEL GRIS CUADRADO | XL | 1 und. | 22,00 |
| 182039 | AMAZON NIQUEL GRIS REDONDO | XL | 1 und. | 20,00 |

Transparente



| CÓDIGO | DESCRIPCIÓN | TALLA | UNIDAD VENTA | PRECIO (€) |
|--------|-----------------------------------|-------|--------------|------------|
| 182041 | TRANSPARENTE NIQUEL GRIS CUADRADO | XL | 1 und. | 26,00 |
| 182039 | TRANSPARENTE NIQUEL GRIS REDONDO | XL | 1 und. | 26,00 |
| 182040 | TRANSPARENTE NIQUEL GRIS CUADRADO | M | 1 und. | 20,00 |

Caracolas



| CÓDIGO | DESCRIPCIÓN | TALLA | UNIDAD VENTA | PRECIO (€) |
|--------|--------------------------------|-------|--------------|------------|
| 182041 | CARACOLAS NIQUEL GRIS CUADRADO | XL | 1 und. | 22,00 |
| 182039 | CARACOLAS NIQUEL GRIS REDONDO | XL | 1 und. | 20,00 |

Conchas



| CÓDIGO | DESCRIPCIÓN | TALLA | UNIDAD VENTA | PRECIO (€) |
|--------|------------------------------|-------|--------------|------------|
| 182041 | CONCHAS NIQUEL GRIS CUADRADO | XL | 1 und. | 22,00 |
| 182039 | CONCHAS NIQUEL GRIS REDONDO | XL | 1 und. | 20,00 |

IMANES TIRADORES DELUXE

Observaciones

· Solo compatible con Panel Japonés

Brillante



| CÓDIGO | DESCRIPCIÓN | TALLA | UNIDAD VENTA | PRECIO (€) |
|--------|--------------------------------|-------|--------------|------------|
| 118039 | IMAN TIRADOR BRILLANTE 40 x 40 | única | 1 juego | 12,00 |

Satinado



| CÓDIGO | DESCRIPCIÓN | TALLA | UNIDAD VENTA | PRECIO (€) |
|--------|-------------------------------|-------|--------------|------------|
| 118039 | IMAN TIRADOR SATINADO 40 x 40 | única | 1 juego | 12,00 |



ESTORES ENROLLABLES



Observaciones Generales

- Las medidas que no se ajusten al cuadrante se facturarán al inmediato superior.
- Si no se especifica lo contrario los accesorios y contrapeso irán en color blanco.
- En estores superiores a 6,00 m², es necesaria la motorización.
- Las medidas a tomar son ancho total incluido soportes y alto total incluido rollo y perfil contrapeso. El ancho del tejido será siempre menor al ancho total del estor.
- El perfil contrapeso estándar se sirve en aluminio visto; opcional embolsado.
- El sentido de enrollamiento de los estores será INTERIOR.
- En los sistemas NO está incluido ni motor ni cardan.
- El estor cuando va partido se puede servir con un accionamiento o con dos.
- Estor sin accesorios lleva un descuento de 5%.
- El precio del estor enrollable doble resulta de la suma de dos estores enrollables unitarios.

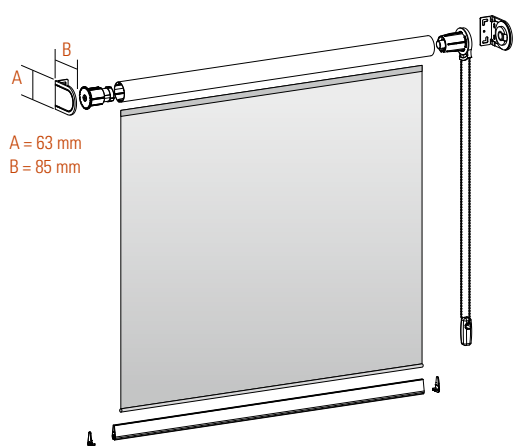

| CODIGO | DESCRIPCIÓN |
|--------|-------------------------------------|
| 282009 | ESTOR ENROLLABLE INTERIOR |
| 282019 | ESTOR ENROLLABLE INTERIOR DOBLE EJE |

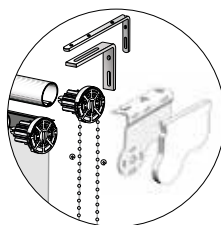

TEJIDOS OPAC

OPAC 487

| | |
|-------|------|
| ANCHO | 3,00 |
|-------|------|

La dimensión máxima puede variar según colores.

| alto | ancho | | | | | | | | | | | | | |
|------|-------|------|------|------|------|------|------|------|------|------|------|------|------|------|
| | 0,60 | 0,80 | 1,00 | 1,20 | 1,40 | 1,60 | 1,80 | 2,00 | 2,20 | 2,40 | 2,60 | 2,80 | 3,00 | 3,20 |
| 1,00 | 67 | 77 | 86 | 94 | 107 | 120 | 136 | 151 | 168 | 176 | 192 | 213 | 231 | 241 |
| 1,20 | 73 | 79 | 89 | 98 | 112 | 126 | 143 | 160 | 178 | 187 | 204 | 226 | 246 | 256 |
| 1,40 | 75 | 82 | 92 | 102 | 116 | 132 | 150 | 168 | 188 | 197 | 216 | 238 | 260 | 271 |
| 1,60 | 80 | 88 | 96 | 106 | 121 | 138 | 157 | 176 | 197 | 208 | 228 | 251 | 274 | 287 |
| 1,80 | 82 | 90 | 99 | 110 | 126 | 144 | 165 | 185 | 207 | 219 | 240 | 264 | 288 | 302 |
| 2,00 | 84 | 93 | 102 | 114 | 131 | 150 | 172 | 193 | 217 | 229 | 251 | 277 | 303 | 317 |
| 2,20 | 88 | 98 | 108 | 118 | 136 | 156 | 179 | 201 | 226 | 240 | 263 | 290 | 317 | 332 |
| 2,40 | 90 | 101 | 112 | 122 | 141 | 162 | 186 | 210 | 236 | 250 | 275 | 303 | 331 | 348 |
| 2,60 | 93 | 104 | 115 | 126 | 146 | 168 | 193 | 218 | 246 | 261 | 287 | 315 | 346 | 363 |
| 2,80 | 100 | 113 | 126 | 138 | 151 | 174 | 200 | 226 | 256 | 272 | 299 | 328 | 360 | - |
| 3,00 | 102 | 116 | 129 | 142 | 156 | 180 | 208 | 235 | 265 | 282 | 311 | 341 | 374 | - |

SARGA 555 OPAC

ANCHO 1,50

La dimensión máxima puede variar según colores.

POSIBILIDAD DE GIRO: SI

| | | ancho | | | | | | | | | | | | | |
|------|------|-------|------|------|------|------|------|------|------|------|------|------|------|------|------|
| | | 0,60 | 0,80 | 1,00 | 1,20 | 1,40 | 1,60 | 1,80 | 2,00 | 2,20 | 2,40 | 2,60 | 2,80 | 3,00 | 3,20 |
| alto | 1,00 | 87 | 106 | 124 | 142 | 165 | 192 | 222 | 252 | 285 | 304 | 336 | 368 | 404 | 425 |
| | 1,20 | 98 | 113 | 133 | 153 | 179 | 208 | 242 | 275 | 312 | 334 | 369 | 404 | 444 | 468 |
| | 1,40 | 104 | 120 | 142 | 164 | 193 | 225 | 262 | 298 | 339 | 363 | 402 | 439 | 484 | 511 |
| | 1,60 | 113 | 132 | 151 | 175 | 206 | - | - | - | - | - | - | - | - | - |
| | 1,80 | 119 | 139 | 160 | 186 | 220 | - | - | - | - | - | - | - | - | - |
| | 2,00 | 124 | 147 | 169 | 197 | 233 | - | - | - | - | - | - | - | - | - |
| | 2,20 | 133 | 158 | 183 | 208 | 247 | - | - | - | - | - | - | - | - | - |
| | 2,40 | 139 | 166 | 192 | 219 | 261 | - | - | - | - | - | - | - | - | - |
| | 2,60 | 144 | 173 | 201 | 230 | 274 | - | - | - | - | - | - | - | - | - |
| | 2,80 | 159 | 191 | 223 | 256 | 288 | - | - | - | - | - | - | - | - | - |
| | 3,00 | 165 | 199 | 233 | 267 | 301 | - | - | - | - | - | - | - | - | - |

SOLTIS B92

ANCHO 1,70

La dimensión máxima puede variar según colores.

POSIBILIDAD DE GIRO: SI

| | | ancho | | | | | | | | | | | | | |
|------|------|-------|------|------|------|------|------|------|------|------|------|------|------|------|------|
| | | 0,60 | 0,80 | 1,00 | 1,20 | 1,40 | 1,60 | 1,80 | 2,00 | 2,20 | 2,40 | 2,60 | 2,80 | 3,00 | 3,20 |
| alto | 1,00 | 100 | 124 | 148 | 179 | 205 | 239 | 278 | 323 | 367 | 394 | 445 | 485 | 535 | 565 |
| | 1,20 | 113 | 134 | 161 | 195 | 225 | 264 | 308 | 358 | 407 | 438 | 495 | 539 | 595 | 629 |
| | 1,40 | 121 | 144 | 174 | 212 | 245 | 288 | 337 | 392 | 447 | 481 | 545 | 593 | 655 | 693 |
| | 1,60 | 133 | 160 | 187 | 229 | 265 | 312 | 366 | 427 | 487 | 525 | 595 | 647 | 715 | 757 |
| | 1,80 | 141 | 171 | 200 | 246 | 285 | 337 | - | - | - | - | - | - | - | - |
| | 2,00 | 149 | 181 | 213 | 262 | 305 | 361 | - | - | - | - | - | - | - | - |
| | 2,20 | 168 | 205 | 242 | 279 | 325 | 385 | - | - | - | - | - | - | - | - |
| | 2,40 | 176 | 216 | 256 | 296 | 345 | 409 | - | - | - | - | - | - | - | - |
| | 2,60 | 185 | 227 | 270 | 313 | 365 | 434 | - | - | - | - | - | - | - | - |
| | 2,80 | 199 | 245 | 292 | 339 | 385 | 458 | - | - | - | - | - | - | - | - |
| | 3,00 | 207 | 257 | 306 | 356 | 405 | 482 | - | - | - | - | - | - | - | - |

TEJIDOS CLEAR

SARGA 555

ANCHO 2,70

La dimensión máxima puede variar según colores.

POSIBILIDAD DE GIRO: SI

| | | ancho | | | | | | | | | | | | | |
|------|------|-------|------|------|------|------|------|------|------|------|------|------|------|------|------|
| | | 0,60 | 0,80 | 1,00 | 1,20 | 1,40 | 1,60 | 1,80 | 2,00 | 2,20 | 2,40 | 2,60 | 2,80 | 3,00 | 3,20 |
| alto | 1,00 | 85 | 101 | 117 | 134 | 152 | 173 | 196 | 223 | 241 | 254 | 274 | 302 | 325 | 339 |
| | 1,20 | 95 | 105 | 123 | 141 | 161 | 183 | 209 | 238 | 258 | 273 | 294 | 324 | 349 | 365 |
| | 1,40 | 99 | 109 | 129 | 148 | 170 | 194 | 221 | 253 | 275 | 291 | 315 | 346 | 373 | 391 |
| | 1,60 | 109 | 122 | 134 | 155 | 178 | 205 | 234 | 268 | 292 | 310 | 335 | 368 | 397 | 417 |
| | 1,80 | 112 | 126 | 140 | 162 | 187 | 215 | 247 | 283 | 309 | 328 | 356 | 390 | 421 | 442 |
| | 2,00 | 116 | 131 | 146 | 169 | 196 | 226 | 259 | 298 | 326 | 346 | 376 | 412 | 445 | 468 |
| | 2,20 | 126 | 143 | 160 | 177 | 205 | 236 | 272 | 313 | 343 | 365 | 397 | 434 | 470 | 494 |
| | 2,40 | 129 | 147 | 165 | 184 | 213 | 247 | 285 | 328 | 359 | 383 | 417 | 456 | 494 | 520 |
| | 2,60 | 133 | 152 | 171 | 191 | 222 | 258 | 297 | 343 | 376 | 402 | 437 | - | - | - |
| | 2,80 | 144 | 166 | 188 | 209 | 231 | 268 | 310 | 358 | 393 | 420 | 458 | - | - | - |
| | 3,00 | 148 | 171 | 194 | 217 | 240 | 279 | 323 | 373 | 410 | 439 | 478 | - | - | - |

IBIZA 380
PE 555



| | |
|-------------|------|
| ANCHO IBIZA | 2,50 |
| ANCHO PE555 | 3,00 |

La dimensión máxima puede variar según colores.

POSIBILIDAD DE GIRO: **SI**

| alto | ancho | | | | | | | | | | | | | |
|------|-------|------|------|------|------|------|------|------|------|------|------|------|------|------|
| | 0,60 | 0,80 | 1,00 | 1,20 | 1,40 | 1,60 | 1,80 | 2,00 | 2,20 | 2,40 | 2,60 | 2,80 | 3,00 | 3,20 |
| 1,00 | 83 | 98 | 113 | 128 | 145 | 164 | 186 | 211 | 228 | 239 | 258 | 285 | 305 | 319 |
| 1,20 | 92 | 101 | 118 | 135 | 153 | 174 | 197 | 224 | 242 | 256 | 276 | 304 | 327 | 341 |
| 1,40 | 95 | 105 | 123 | 141 | 161 | 183 | 208 | 237 | 257 | 272 | 294 | 324 | 348 | 364 |
| 1,60 | 105 | 116 | 128 | 147 | 168 | 192 | 220 | 250 | 272 | 288 | 312 | 343 | 369 | 387 |
| 1,80 | 108 | 120 | 133 | 153 | 176 | 202 | 231 | 264 | 287 | 305 | 330 | 362 | 391 | 410 |
| 2,00 | 111 | 124 | 138 | 160 | 184 | 211 | 242 | 277 | 302 | 321 | 348 | 382 | 412 | 432 |
| 2,20 | 120 | 135 | 151 | 166 | 192 | 220 | 253 | 290 | 317 | 337 | 366 | 401 | 433 | 455 |
| 2,40 | 123 | 140 | 156 | 172 | 199 | 230 | 264 | 303 | 332 | 353 | 385 | 421 | 455 | - |
| 2,60 | 127 | 144 | 161 | 178 | 207 | 239 | 275 | 317 | 347 | 370 | 402 | 438 | 472 | - |
| 2,80 | 137 | 157 | 176 | 195 | 215 | 248 | 287 | 330 | 362 | 386 | 418 | 454 | 488 | - |
| 3,00 | 141 | 161 | 182 | 202 | 222 | 258 | 298 | 343 | 377 | 402 | 434 | 470 | 506 | - |

En **naranja** solo realizable con PE 555

PE 3000



| | |
|-------|------|
| ANCHO | 3,00 |
|-------|------|

La dimensión máxima puede variar según colores.

POSIBILIDAD DE GIRO: **SI**

| alto | ancho | | | | | | | | | | | | | |
|------|-------|------|------|------|------|------|------|------|------|------|------|------|------|------|
| | 0,60 | 0,80 | 1,00 | 1,20 | 1,40 | 1,60 | 1,80 | 2,00 | 2,20 | 2,40 | 2,60 | 2,80 | 3,00 | 3,20 |
| 1,00 | 79 | 92 | 105 | 118 | 133 | 149 | 167 | 189 | 203 | 212 | 227 | 252 | 270 | 281 |
| 1,20 | 87 | 94 | 109 | 123 | 138 | 156 | 176 | 199 | 214 | 225 | 241 | 267 | 286 | 298 |
| 1,40 | 89 | 97 | 112 | 127 | 144 | 163 | 184 | 208 | 225 | 237 | 255 | 282 | 302 | 315 |
| 1,60 | 98 | 107 | 116 | 132 | 150 | 170 | 193 | 218 | 236 | 249 | 268 | 296 | 318 | 332 |
| 1,80 | 100 | 110 | 120 | 137 | 156 | 177 | 201 | 228 | 248 | 261 | 282 | 311 | 334 | 349 |
| 2,00 | 102 | 113 | 124 | 142 | 162 | 184 | 210 | 238 | 259 | 273 | 295 | 325 | 350 | 366 |
| 2,20 | 110 | 122 | 134 | 146 | 167 | 191 | 218 | 248 | 270 | 286 | 309 | 340 | 366 | 383 |
| 2,40 | 113 | 126 | 138 | 151 | 173 | 198 | 226 | 258 | 281 | 298 | 322 | 355 | 382 | 400 |
| 2,60 | 115 | 129 | 142 | 156 | 179 | 205 | 235 | 268 | 293 | 310 | 336 | 369 | 398 | - |
| 2,80 | 124 | 140 | 155 | 170 | 185 | 212 | 243 | 278 | 304 | 322 | 349 | 384 | 414 | - |
| 3,00 | 127 | 143 | 159 | 175 | 191 | 219 | 252 | 288 | 315 | 335 | 363 | 398 | 430 | - |

SOLTIS 92



| | |
|-------|------|
| ANCHO | 1,77 |
|-------|------|

La dimensión máxima puede variar según colores.

POSIBILIDAD DE GIRO: **SI**

| alto | ancho | | | | | | | | | | | | | |
|------|-------|------|------|------|------|------|------|------|------|------|------|------|------|------|
| | 0,60 | 0,80 | 1,00 | 1,20 | 1,40 | 1,60 | 1,80 | 2,00 | 2,20 | 2,40 | 2,60 | 2,80 | 3,00 | 3,20 |
| 1,00 | 87 | 106 | 125 | 149 | 169 | 196 | 227 | 262 | 296 | 317 | 356 | 390 | 428 | 451 |
| 1,20 | 98 | 114 | 135 | 161 | 184 | 214 | 249 | 287 | 326 | 349 | 393 | 430 | 473 | 499 |
| 1,40 | 104 | 121 | 144 | 174 | 199 | 232 | 270 | 313 | 356 | 381 | 430 | 469 | 517 | 546 |
| 1,60 | 114 | 134 | 154 | 186 | 214 | 250 | 292 | 338 | 385 | 413 | 467 | 509 | 561 | 593 |
| 1,80 | 119 | 141 | 164 | 199 | 229 | 268 | 313 | - | - | - | - | - | - | - |
| 2,00 | 125 | 149 | 173 | 211 | 243 | 286 | 334 | - | - | - | - | - | - | - |
| 2,20 | 140 | 168 | 196 | 223 | 258 | 304 | 356 | - | - | - | - | - | - | - |
| 2,40 | 146 | 176 | 206 | 236 | 273 | 322 | 377 | - | - | - | - | - | - | - |
| 2,60 | 153 | 184 | 216 | 248 | 288 | 340 | 399 | - | - | - | - | - | - | - |
| 2,80 | 163 | 198 | 233 | 268 | 303 | 358 | 420 | - | - | - | - | - | - | - |
| 3,00 | 170 | 207 | 244 | 281 | 318 | 376 | 442 | - | - | - | - | - | - | - |

TEJIDOS DECORATIVE

SUNLITE F.R SUNTRACE

ANCHO SUNL 2,30

ANCHO SUNT 2,05

La dimensión máxima puede variar según colores.

POSIBILIDAD DE GIRO: **SI**
(sólo **SUNLITE FR**)

| alto | ancho | | | | | | | | | | | | | |
|------|-------|------|------|------|------|------|------|------|------|------|------|------|------|------|
| | 0,60 | 0,80 | 1,00 | 1,20 | 1,40 | 1,60 | 1,80 | 2,00 | 2,20 | 2,40 | 2,60 | 2,80 | 3,00 | 3,20 |
| 1,00 | 64 | 74 | 83 | 95 | 105 | 118 | 133 | 150 | 167 | 176 | 195 | 216 | 234 | 244 |
| 1,20 | 70 | 77 | 86 | 100 | 110 | 124 | 141 | 159 | 178 | 187 | 208 | 230 | 250 | 261 |
| 1,40 | 72 | 79 | 90 | 104 | 115 | 131 | 148 | 168 | 188 | 198 | 221 | 244 | 265 | 278 |
| 1,60 | 77 | 85 | 93 | 108 | 120 | 137 | 156 | 177 | 198 | 210 | 234 | 258 | 281 | 294 |
| 1,80 | 79 | 88 | 97 | 113 | 126 | 143 | 164 | 186 | 209 | 221 | 247 | 272 | 297 | 311 |
| 2,00 | 81 | 91 | 100 | 117 | 131 | 150 | 171 | 195 | 219 | 232 | 260 | 286 | 312 | 327 |
| 2,20 | 89 | 100 | 111 | 122 | 136 | 156 | 179 | 204 | 230 | - | - | - | - | - |
| 2,40 | 91 | 103 | 114 | 126 | 141 | 162 | 186 | 213 | 240 | - | - | - | - | - |
| 2,60 | 94 | 106 | 118 | 130 | 147 | 169 | 194 | 222 | 250 | - | - | - | - | - |
| 2,80 | 99 | 112 | 125 | 139 | 152 | 175 | 201 | 231 | 261 | - | - | - | - | - |
| 3,00 | 101 | 115 | 129 | 143 | 157 | 181 | 209 | 240 | 271 | - | - | - | - | - |

En **naranja** solo realizable con SUNLITE F.R.

NOVOSCREEN

ANCHO 2,40

La dimensión máxima puede variar según colores.

POSIBILIDAD DE GIRO: **SI**

| alto | ancho | | | | | | | | | | | | | |
|------|-------|------|------|------|------|------|------|------|------|------|------|------|------|------|
| | 0,60 | 0,80 | 1,00 | 1,20 | 1,40 | 1,60 | 1,80 | 2,00 | 2,20 | 2,40 | 2,60 | 2,80 | 3,00 | 3,20 |
| 1,00 | 67 | 77 | 87 | 101 | 111 | 126 | 143 | 162 | 181 | 190 | - | - | - | - |
| 1,20 | 73 | 81 | 91 | 106 | 118 | 134 | 152 | 173 | 193 | 204 | - | - | - | - |
| 1,40 | 75 | 84 | 96 | 111 | 124 | 141 | 161 | 183 | 205 | 217 | - | - | - | - |
| 1,60 | 81 | 90 | 100 | 116 | 130 | 149 | 170 | 194 | 218 | 231 | - | - | - | - |
| 1,80 | 83 | 94 | 104 | 122 | 136 | 156 | 179 | 205 | 230 | 244 | - | - | - | - |
| 2,00 | 86 | 97 | 108 | 127 | 143 | 164 | 188 | 216 | 243 | 258 | - | - | - | - |
| 2,20 | 95 | 107 | 120 | 132 | 149 | 171 | 197 | 226 | 255 | 271 | - | - | - | - |
| 2,40 | 97 | 111 | 124 | 137 | 155 | 179 | 206 | 237 | 267 | 285 | - | - | - | - |
| 2,60 | 100 | 114 | 128 | 143 | 161 | 187 | 215 | 248 | 280 | 298 | - | - | - | - |
| 2,80 | 105 | 121 | 136 | 152 | 168 | 194 | 224 | 258 | 292 | 312 | - | - | - | - |
| 3,00 | 108 | 125 | 141 | 157 | 174 | 202 | 233 | 269 | 305 | 326 | - | - | - | - |

LIMITES DE FABRICACIÓN

| DESCRIPCIÓN | ANCHO MÍNIMO | ANCHO MÁXIMO | MAX. M ² |
|----------------------------------|--------------|---------------|---------------------|
| CADENA | 20 cm | ver cuadrante | 3,00 m ² |
| CADENA CON MECANISMO COMPENSADOR | 45 cm | ver cuadrante | 6,00 m ² |
| MOTOR | 75 cm | ver cuadrante | ver cuadrante |

ESTORES ENROLLABLES

COFRES

Observaciones

Precios cotizados en BLANCO. Otros colores: consultar incrementos.

Para el cálculo del Precio Final de Estor Enrollable con Cofre se tomará el precio obtenido en las tablas de Estores Enrollables + el incremento del Sistema Cofre de las tablas que se muestran a continuación.

Cálculo del Precio

$$\text{ESTOR ENROLLABLE} + \text{INCREMENTO SISTEMA COFRE} = \text{PRECIO FINAL}$$

Grupos de Colores

ALUMINIO
GRUPO 1.- Natural y RAL Estándar (1011, 1013, 1015, 3005, 3007, 6005, 6009, 7011, 7016, 7022, 7035, 8003, 8007, 8014, 8017, 8019, Negro y Marfil)
GRUPO 2.- Anodizados Inox, Bronce y Pizarra Moteado
MADERAS LACADAS.- Nogal Oscuro, Embero y Pino nudos

Cofre guiado Cable

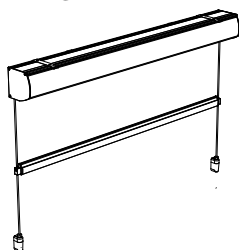

Cofre guiado Guía

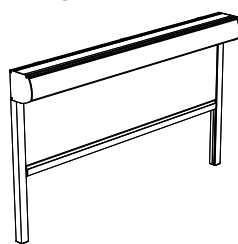

Cofre Guía Cerrada

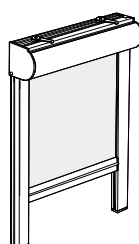

| CODIGO | DESCRIPCIÓN |
|--------|---------------------------------------|
| 282016 | ESTOR ENROLLABLE EXTERIOR COFRE CABLE |

282016

| alto | ancho | | | | | | | | | | | | | |
|------|-------|------|------|------|------|------|------|------|------|------|------|------|------|------|
| | 0,60 | 0,80 | 1,00 | 1,20 | 1,40 | 1,60 | 1,80 | 2,00 | 2,20 | 2,40 | 2,60 | 2,80 | 3,00 | 3,20 |
| 1,00 | 135 | 150 | 160 | 170 | 185 | 195 | 210 | 220 | 230 | 245 | 255 | 270 | 280 | 281 |
| 1,20 | 140 | 150 | 165 | 175 | 185 | 200 | 210 | 225 | 235 | 245 | 260 | 270 | 285 | 298 |
| 1,40 | 140 | 155 | 165 | 180 | 190 | 200 | 215 | 225 | 240 | 250 | 260 | 275 | 285 | 315 |
| 1,60 | 145 | 155 | 170 | 180 | 190 | 205 | 215 | 230 | 240 | 250 | 265 | 275 | 290 | 332 |
| 1,80 | 145 | 160 | 170 | 185 | 195 | 205 | 220 | 230 | 245 | 255 | 265 | 280 | 290 | 349 |
| 2,00 | 150 | 160 | 175 | 185 | 200 | 210 | 220 | 235 | 245 | 260 | 270 | 280 | 295 | 366 |
| 2,20 | 155 | 165 | 175 | 190 | 200 | 215 | 225 | 235 | 250 | 260 | 270 | 285 | 295 | 383 |
| 2,40 | 155 | 165 | 180 | 190 | 205 | 215 | 225 | 240 | 250 | 265 | 275 | 285 | 300 | 400 |
| 2,60 | 160 | 170 | 180 | 195 | 205 | 220 | 230 | 240 | 255 | 265 | 280 | 290 | 300 | - |
| 2,80 | 160 | 175 | 185 | 195 | 210 | 220 | 235 | 245 | 255 | 270 | 280 | 290 | 305 | - |
| 3,00 | 165 | 175 | 185 | 200 | 210 | 225 | 235 | 245 | 260 | 270 | 285 | 295 | 305 | - |

| CODIGO | DESCRIPCIÓN |
|--------|--|
| 282015 | ESTOR ENROLLABLE EXTERIOR COFRE GUIA |
| 282007 | ESTOR ENROLLABLE INTERIOR COFRE GUIA CERRADA |

282015 - 282007



| alto | ancho | | | | | | | | | | | | | |
|------|-------|------|------|------|------|------|------|------|------|------|------|------|------|------|
| | 0,60 | 0,80 | 1,00 | 1,20 | 1,40 | 1,60 | 1,80 | 2,00 | 2,20 | 2,40 | 2,60 | 2,80 | 3,00 | 3,20 |
| 1,00 | 155 | 170 | 185 | 200 | 210 | 225 | 240 | 255 | 265 | 280 | 295 | 310 | 320 | 281 |
| 1,20 | 160 | 175 | 185 | 200 | 215 | 230 | 240 | 255 | 270 | 285 | 295 | 310 | 325 | 298 |
| 1,40 | 165 | 175 | 190 | 205 | 220 | 230 | 245 | 260 | 275 | 285 | 300 | 315 | 330 | 315 |
| 1,60 | 165 | 180 | 195 | 205 | 220 | 235 | 250 | 260 | 275 | 290 | 305 | 315 | 330 | 332 |
| 1,80 | 170 | 185 | 195 | 210 | 225 | 240 | 250 | 265 | 280 | 295 | 305 | 320 | 335 | 349 |
| 2,00 | 170 | 185 | 200 | 215 | 225 | 240 | 255 | 270 | 280 | 295 | 310 | 325 | 335 | 366 |
| 2,20 | 175 | 190 | 205 | 215 | 230 | 245 | 260 | 270 | 285 | 300 | 315 | 325 | 340 | 383 |
| 2,40 | 180 | 190 | 205 | 220 | 235 | 245 | 260 | 275 | 290 | 300 | 315 | 330 | 345 | 400 |
| 2,60 | 180 | 195 | 210 | 225 | 235 | 250 | 265 | 280 | 290 | 305 | 320 | 335 | 345 | - |
| 2,80 | 185 | 200 | 210 | 225 | 240 | 255 | 265 | 280 | 295 | 310 | 320 | 335 | 350 | - |
| 3,00 | 190 | 200 | 215 | 230 | 245 | 255 | 270 | 285 | 300 | 310 | 325 | 340 | 355 | - |

GUÍAS COFRES

Observaciones

- Incremento por corte a medida de Guías: 15% (1)
- Ver grupos de colores de aluminio de extrusión e incrementos en la página anterior (2)

Guía AL Cerrada 55

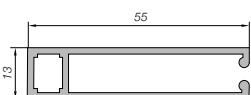

| CÓDIGO | DESCRIPCIÓN | PRECIO (€) |
|--------|-------------------------------------|------------|
| 382054 | GUIA AL CERRADA 55 ESTOR ENR (1)(2) | 22,00 |

Guía AL Cerrada 55

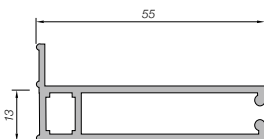

| CÓDIGO | DESCRIPCIÓN | PRECIO (€) |
|--------|---|------------|
| 382057 | GUIA AL CERRADA 55 ESTOR ENR C/ALETA (1)(2) | 24,40 |

ACCESORIOS COFRES

| CÓDIGO | DESCRIPCIÓN | PRECIO (€) |
|--------|-------------------------------------|------------|
| 182070 | JGO CONECTOR GUIA 55 ESTOR ENR | 0,75 |
| 182074 | KIT SISTEMA GUIADO A CABLE INTERIOR | 50,00 |
| 182075 | KIT SISTEMA GUIADO A CABLE EXTERIOR | 175,00 |

Observaciones

- Precios cotizados en BLANCO. Para 1013, 3005, 5005, 6005, 6009, 7011, 7022, 8014, 8017, INOX, PLATA BRONCE y NEGRO un incremento del 15%
- Otros colores: consultar precio.
- Las zonas en **naranja** indican que es necesaria la utilización de dos paños soldados, por lo que aparecerá una línea de soldadura horizontal en la parte superior del tejido.

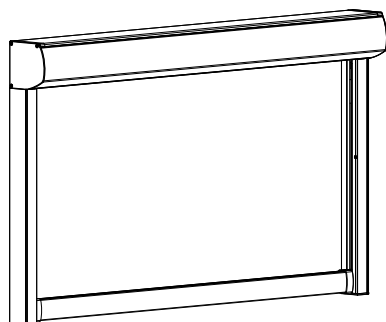

| CODIGO | DESCRIPCIÓN |
|--------|-------------|
| 282022 | SCREEN ZIP |

TEJIDOS

SARGA 555

ancho

| | 0,60 | 0,80 | 1,00 | 1,20 | 1,40 | 1,60 | 1,80 | 2,00 | 2,20 | 2,40 | 2,60 | 2,80 | 3,00 | 3,20 | 3,40 | 3,60 | 3,80 | 4,00 |
|------|------|------|------|------|------|------|------|------|------|------|------|------|------|------|------|------|------|------|
| 1,00 | 285 | 300 | 315 | 335 | 350 | 365 | 405 | 420 | 440 | 455 | 485 | 500 | 515 | 535 | 600 | 620 | 640 | 665 |
| 1,20 | 305 | 320 | 335 | 355 | 370 | 385 | 430 | 445 | 465 | 480 | 515 | 530 | 550 | 565 | 615 | 635 | 655 | 685 |
| 1,40 | 330 | 345 | 365 | 380 | 395 | 410 | 455 | 475 | 490 | 505 | 540 | 555 | 575 | 590 | 695 | 720 | 750 | 780 |
| 1,60 | 350 | 365 | 385 | 400 | 415 | 430 | 480 | 500 | 515 | 530 | 570 | 590 | 605 | 620 | 710 | 735 | 770 | 795 |
| 1,80 | 370 | 390 | 405 | 420 | 435 | 450 | 510 | 525 | 540 | 555 | 600 | 620 | 635 | 650 | 725 | 750 | 785 | 810 |
| 2,00 | 395 | 415 | 430 | 445 | 460 | 475 | 540 | 555 | 570 | 585 | 635 | 650 | 665 | 680 | 740 | 770 | 800 | 825 |
| 2,20 | 420 | 435 | 450 | 465 | 480 | 500 | 565 | 580 | 595 | 610 | 665 | 680 | 695 | 710 | 755 | 785 | 815 | 840 |
| 2,40 | 440 | 455 | 470 | 485 | 505 | 520 | 590 | 605 | 620 | 640 | 695 | 710 | 725 | 740 | 835 | 865 | 895 | 925 |
| 2,60 | 465 | 480 | 495 | 510 | 530 | 545 | 615 | 630 | 645 | 665 | 720 | 735 | 750 | 765 | 850 | 880 | 910 | 940 |
| 2,80 | 485 | 500 | 515 | 535 | 550 | 565 | 640 | 655 | 675 | 690 | 750 | 765 | 780 | 800 | 865 | 895 | 925 | 955 |
| 3,00 | 505 | 520 | 535 | 555 | 570 | 585 | 670 | 685 | 705 | 720 | 780 | 795 | 815 | 835 | 880 | 910 | 940 | 975 |
| 3,20 | 530 | 545 | 565 | 580 | 595 | 610 | 695 | 715 | 730 | 745 | 810 | 825 | 850 | 865 | - | - | - | - |

ANCHO

2,70

POSIBILIDAD DE GIRO: **SI**

La dimensión máxima puede variar según colores.

SARGA 55 OPAC 

| | | ancho | | | | | | | | | | | | | | | | | |
|------|------|-------|------|------|------|------|------|------|------|------|------|------|------|------|------|------|------|------|------|
| | | 0,60 | 0,80 | 1,00 | 1,20 | 1,40 | 1,60 | 1,80 | 2,00 | 2,20 | 2,40 | 2,60 | 2,80 | 3,00 | 3,20 | 3,40 | 3,60 | 3,80 | 4,00 |
| alto | 1,00 | 330 | 345 | 360 | 380 | 395 | 460 | 490 | 520 | 555 | 585 | 615 | 650 | 680 | 715 | 745 | 775 | 805 | 835 |
| | 1,20 | 360 | 375 | 390 | 410 | 425 | 475 | 505 | 535 | 570 | 600 | 630 | 665 | 700 | 730 | 760 | 790 | 820 | 855 |
| | 1,40 | 395 | 410 | 430 | 445 | 460 | 645 | 690 | 740 | 785 | 835 | 880 | 925 | 980 | 1025 | 1070 | 1115 | 1165 | 1215 |
| | 1,60 | 425 | 440 | 460 | 475 | 490 | 660 | 705 | 755 | 800 | 850 | 895 | 945 | 995 | 1040 | 1085 | 1130 | 1185 | 1230 |
| | 1,80 | 455 | 475 | 490 | 505 | 520 | 675 | 725 | 770 | 815 | 865 | 910 | 960 | 1010 | 1055 | 1100 | 1145 | 1200 | 1245 |
| | 2,00 | 485 | 505 | 520 | 535 | 550 | 690 | 740 | 785 | 830 | 880 | 930 | 975 | 1025 | 1070 | 1115 | 1165 | 1215 | 1260 |
| | 2,20 | 520 | 535 | 550 | 565 | 580 | 710 | 755 | 800 | 845 | 895 | 945 | 990 | 1040 | 1085 | 1130 | 1180 | 1230 | 1275 |
| | 2,40 | 550 | 565 | 580 | 595 | 615 | 725 | 770 | 815 | 860 | 915 | 960 | 1005 | 1055 | 1100 | 1150 | 1195 | 1245 | 1290 |
| | 2,60 | 580 | 595 | 610 | 625 | 645 | 740 | 785 | 830 | 875 | 930 | 975 | 1020 | 1070 | 1115 | 1165 | 1210 | 1260 | 1305 |
| | 2,80 | 615 | 630 | 645 | 665 | 680 | 755 | 800 | 845 | 895 | 945 | 990 | 1035 | 1085 | 1135 | 1180 | 1225 | 1275 | 1320 |
| | 3,00 | 645 | 660 | 675 | 695 | 710 | 950 | 1015 | 1075 | 1140 | 1205 | 1265 | 1330 | 1390 | 1460 | 1520 | 1580 | 1645 | 1710 |
| | 3,20 | 675 | 690 | 710 | 725 | 740 | 965 | 1030 | 1095 | 1155 | 1220 | 1280 | 1345 | 1410 | 1475 | 1535 | 1595 | 1660 | 1725 |

ANCHO 1,50

La dimensión máxima puede variar según colores.

SOLTIS 92 

| | | ancho | | | | | | | | | | | | | | | | | |
|------|------|-------|------|------|------|------|------|------|------|------|------|------|------|------|------|------|------|------|------|
| | | 0,60 | 0,80 | 1,00 | 1,20 | 1,40 | 1,60 | 1,80 | 2,00 | 2,20 | 2,40 | 2,60 | 2,80 | 3,00 | 3,20 | 3,40 | 3,60 | 3,80 | 4,00 |
| alto | 1,00 | 315 | 330 | 345 | 365 | 380 | 395 | 460 | 485 | 515 | 545 | 570 | 600 | 625 | 660 | 685 | 715 | 740 | 770 |
| | 1,20 | 340 | 355 | 370 | 390 | 405 | 420 | 475 | 500 | 530 | 560 | 585 | 615 | 645 | 675 | 700 | 730 | 755 | 790 |
| | 1,40 | 370 | 385 | 405 | 420 | 435 | 450 | 490 | 520 | 545 | 575 | 600 | 630 | 660 | 690 | 715 | 745 | 770 | 805 |
| | 1,60 | 395 | 410 | 430 | 445 | 460 | 475 | 505 | 535 | 560 | 590 | 615 | 650 | 675 | 705 | 730 | 760 | 790 | 820 |
| | 1,80 | 425 | 445 | 460 | 475 | 490 | 505 | 660 | 700 | 740 | 780 | 820 | 865 | 905 | 945 | 985 | 1025 | 1065 | 1105 |
| | 2,00 | 450 | 470 | 485 | 500 | 515 | 530 | 675 | 715 | 755 | 795 | 840 | 880 | 920 | 960 | 1000 | 1045 | 1080 | 1120 |
| | 2,20 | 480 | 495 | 510 | 525 | 540 | 560 | 690 | 730 | 770 | 810 | 855 | 895 | 935 | 975 | 1015 | 1060 | 1095 | 1135 |
| | 2,40 | 510 | 525 | 540 | 555 | 575 | 590 | 705 | 745 | 785 | 830 | 870 | 910 | 950 | 990 | 1035 | 1075 | 1110 | 1150 |
| | 2,60 | 535 | 550 | 565 | 580 | 600 | 615 | 720 | 760 | 800 | 845 | 885 | 925 | 965 | 1005 | 1050 | 1090 | 1125 | 1165 |
| | 2,80 | 565 | 580 | 595 | 615 | 630 | 645 | 735 | 775 | 820 | 860 | 900 | 940 | 980 | 1025 | 1065 | 1105 | 1140 | 1180 |
| | 3,00 | 590 | 605 | 620 | 640 | 655 | 670 | 750 | 790 | 835 | 875 | 915 | 955 | 995 | 1040 | 1080 | 1120 | 1155 | 1200 |
| | 3,20 | 620 | 635 | 655 | 670 | 685 | 700 | 765 | 810 | 850 | 890 | 930 | 970 | 1015 | 1055 | 1095 | 1135 | 1170 | 1215 |

ANCHO 1,77

La dimensión máxima puede variar según colores.

SOLTIS B92

ancho

| | 0,60 | 0,80 | 1,00 | 1,20 | 1,40 | 1,60 | 1,80 | 2,00 | 2,20 | 2,40 | 2,60 | 2,80 | 3,00 | 3,20 | 3,40 | 3,60 | 3,80 | 4,00 |
|------|------|------|------|------|------|------|------|------|------|------|------|------|------|------|------|------|------|------|
| 1,00 | 365 | 380 | 395 | 415 | 430 | 445 | 550 | 585 | 625 | 665 | 700 | 740 | 775 | 820 | 855 | 895 | 930 | 970 |
| 1,20 | 400 | 415 | 430 | 450 | 465 | 480 | 565 | 600 | 640 | 680 | 715 | 755 | 795 | 835 | 870 | 910 | 945 | 990 |
| 1,40 | 440 | 455 | 475 | 490 | 505 | 520 | 580 | 620 | 655 | 695 | 730 | 770 | 810 | 850 | 885 | 925 | 960 | 1005 |
| 1,60 | 475 | 490 | 510 | 525 | 540 | 555 | 650 | 695 | 735 | 775 | 810 | 850 | 890 | 930 | 970 | 1010 | 1050 | 1100 |
| 1,80 | 515 | 535 | 550 | 565 | 580 | 595 | 870 | 930 | 990 | 1050 | 1110 | 1175 | 1235 | 1290 | 1350 | 1410 | 1475 | 1535 |
| 2,00 | 550 | 570 | 585 | 600 | 615 | 630 | 885 | 945 | 1005 | 1065 | 1130 | 1190 | 1250 | 1305 | 1365 | 1430 | 1490 | 1550 |
| 2,20 | 590 | 605 | 620 | 635 | 650 | 670 | 900 | 960 | 1020 | 1080 | 1145 | 1205 | 1265 | 1320 | 1380 | 1445 | 1505 | 1565 |
| 2,40 | 630 | 645 | 660 | 675 | 695 | 710 | 915 | 975 | 1035 | 1100 | 1160 | 1220 | 1280 | 1335 | 1400 | 1460 | 1520 | 1580 |
| 2,60 | 665 | 680 | 695 | 710 | 730 | 745 | 930 | 990 | 1050 | 1115 | 1175 | 1235 | 1295 | 1350 | 1415 | 1475 | 1535 | 1595 |
| 2,80 | 705 | 720 | 735 | 755 | 770 | 785 | 945 | 1005 | 1070 | 1130 | 1190 | 1250 | 1310 | 1370 | 1430 | 1490 | 1550 | 1610 |
| 3,00 | 740 | 755 | 770 | 790 | 805 | 820 | 960 | 1020 | 1085 | 1145 | 1205 | 1265 | 1325 | 1385 | 1445 | 1505 | 1565 | 1630 |
| 3,20 | 780 | 795 | 815 | 830 | 845 | 860 | 975 | 1040 | 1100 | 1160 | 1220 | 1280 | 1345 | 1400 | 1460 | 1520 | 1580 | 1645 |

ANCHO

1,70

La dimensión máxima puede variar según colores.

OPAC 487

ancho

| | 0,60 | 0,80 | 1,00 | 1,20 | 1,40 | 1,60 | 1,80 | 2,00 | 2,20 | 2,40 | 2,60 | 2,80 | 3,00 | 3,20 | 3,40 | 3,60 | 3,80 | 4,00 |
|------|------|------|------|------|------|------|------|------|------|------|------|------|------|------|------|------|------|------|
| 1,00 | 280 | 295 | 310 | 330 | 345 | 360 | 375 | 390 | 440 | 460 | 480 | 505 | 525 | 550 | 570 | 590 | 610 | 630 |
| 1,20 | 300 | 315 | 330 | 350 | 365 | 380 | 395 | 410 | 455 | 475 | 495 | 520 | 545 | 565 | 585 | 605 | 625 | 650 |
| 1,40 | 320 | 335 | 355 | 370 | 385 | 400 | 415 | 435 | 470 | 490 | 510 | 535 | 560 | 580 | 600 | 620 | 640 | 665 |
| 1,60 | 340 | 355 | 375 | 390 | 405 | 420 | 435 | 455 | 485 | 505 | 525 | 555 | 575 | 595 | 615 | 635 | 660 | 680 |
| 1,80 | 360 | 380 | 395 | 410 | 425 | 440 | 460 | 475 | 500 | 520 | 540 | 570 | 590 | 610 | 630 | 650 | 675 | 695 |
| 2,00 | 380 | 400 | 415 | 430 | 445 | 460 | 480 | 495 | 605 | 630 | 660 | 685 | 715 | 740 | 765 | 795 | 820 | 845 |
| 2,20 | 405 | 420 | 435 | 450 | 465 | 485 | 500 | 515 | 620 | 645 | 675 | 700 | 730 | 755 | 780 | 810 | 835 | 860 |
| 2,40 | 425 | 440 | 455 | 470 | 490 | 505 | 520 | 535 | 635 | 665 | 690 | 715 | 745 | 770 | 800 | 825 | 850 | 875 |
| 2,60 | 445 | 460 | 475 | 490 | 510 | 525 | 540 | 555 | 650 | 680 | 705 | 730 | 760 | 785 | 815 | 840 | 865 | 890 |
| 2,80 | 470 | 485 | 500 | 520 | 535 | 550 | 565 | 580 | 670 | 695 | 720 | 745 | 775 | 805 | 830 | 855 | 880 | 905 |
| 3,00 | 490 | 505 | 520 | 540 | 555 | 570 | 585 | 600 | 685 | 710 | 735 | 760 | 790 | 820 | 845 | 870 | 895 | 925 |
| 3,20 | 510 | 525 | 545 | 560 | 575 | 590 | 605 | 625 | 700 | 725 | 750 | 775 | 810 | 835 | 860 | 885 | 910 | 940 |

ANCHO

3,00

La dimensión máxima puede variar según colores.

Mecánicos



| CODIGO | DESCRIPCIÓN | POTENCIA (NM) | Nº DE VUELTAS | PRECIO (€) |
|--------|---------------------------------|---------------|---------------|------------|
| 124708 | MOTOR SPX 410/17 NM SERIE 35 | 10 NM | 17 | 95,00 |
| 124967 | MOTOR SPX 10/15 NM SERIE 45 | 10 NM | 15 | 65,00 |
| 124707 | MOTOR SPX 20/15 NM SERIE 45 | 20 NM | 15 | 75,00 |
| 124513 | MOTOR SPX FAST 6/28 NM SERIE 35 | 6 NM | 28 | 110,00 |
| 124692 | MOTOR MT12 FAST 5/30 R035 | 5 NM | 30 | 145,00 |
| 124955 | MOTOR MT12 FAST 15/30 R045 | 15 NM | 30 | 167,00 |

MOTORES RÁPIDOS

Radio



| CODIGO | DESCRIPCIÓN | POTENCIA (NM) | Nº DE VUELTAS | PRECIO (€) |
|--------|-----------------------------------|---------------|---------------|------------|
| 124081 | MOTOR SPX RADIO 10/15 NM SERIE 45 | 10 NM | 15 | 140,00 |
| 124803 | MOTOR SPX RADIO 20/15 NM SERIE 45 | 20 NM | 15 | 150,00 |
| 124515 | MOTOR SPX RADIO FAST 6/28 NM | 6 NM | 28 | 165,00 |
| 124947 | MOTOR MT12 FAST RADIO 5/30 WAR35 | 5 NM | 30 | 230,00 |
| 124948 | MOTOR MT12 FAST RADIO 15/30 WAR45 | 15 NM | 30 | 260,00 |

MOTORES RÁPIDOS

Accesorios

Mecanismo Cardan



Snodo Cardan Varilla 56



Snodo Cardan Iman



| CÓDIGO | DESCRIPCIÓN | PRECIO (€) |
|--------|---|------------|
| 111267 | MECANISMO CARDAN 1:3.5 FINAL DE CARRERA | 28,00 |
| 111268 | MECANISMO CARDAN 1:5.5 FINAL DE CARRERA | 28,00 |
| 111271 | SNODO CARDAN VARILLA 56 | 11,00 |
| 111578 | SNODO CARDAN ESTOR MT12 IMAN 70 | 22,50 |
| 111272 | SNODO 90º CARDAN ESTOR 2 TALADROS PLACA ZAMAK | 24,00 |
| 111269 | MANIVELA CARDAN ESTOR ARTICULADA 13 MM C/TUBO 1.5 | 22,50 |
| 111270 | PINZA MANIVELA CARDAN ESTOR | 0,90 |
| 111580 | ANILLO FIJACION MANIVELA SNODO | 4,80 |



Corona - Rueda Motriz



| CÓDIGO | DESCRIPCIÓN | PRECIO (€) |
|--------|---------------------------------------|------------|
| 124986 | CORONA SPX 70 OJIVA SERIE 45 | 2,00 |
| 124984 | RUEDA MOTRIX SPX 70 OJIVA SERIE 45 | 2,00 |
| 124949 | CORONA-RUEDA MOTRIZ 44 RED MT12 35 | 3,25 |
| 124394 | CORONA-RUEDA MOTRIZ 50 RED MT12 45 | 5,00 |
| 124904 | CORONA -RUEDA MOTRIZ 70 OJIVA MT12 45 | 3,25 |
| 124986 | CORONA 70 OJIVA SERIE 45 | 2,00 |
| 124984 | RUEDA 70 OJIVA SERIE 45 | 2,00 |
| 135010 | CORONA SPX 43 RED SERIE 35 DH349 | 2,25 |
| 135008 | CORONA SPX 56 RED SERIE 45 DH285 | 2,25 |
| 135009 | RUEDA SPX 56 RED SERIE 45 DL319 | 2,25 |
| 135011 | RUEDA SPX 43 RED SERIE 35 DL14A | 2,25 |
| 118005 | ESCUADRA 60 MM ESTOR ENR | 2,05 |
| 118006 | ESCUADRA 100 MM ESTOR ENR | 3,10 |

Emisores



Emisor MT SK 1



Emisor MT SK 7



Emisor Pared 1 Canal



| CÓDIGO | DESCRIPCIÓN | PRECIO (€) |
|--------|---------------------|------------|
| 124532 | EMISOR MT SK 1 | 40,00 |
| 124774 | EMISOR MT SK 7 | 75,00 |
| 124406 | EMISOR MT12 PARED 1 | 48,00 |

Emisor SPX 1C



Emisor SPX 5C



Emisor 15C



Emisor Pared 1 Canal



Receptor SPX



| CÓDIGO | DESCRIPCIÓN | PRECIO (€) |
|--------|-----------------------|------------|
| 124804 | EMISOR SPX DC250 1C | 36,00 |
| 124921 | EMISOR SPX DC251 5C | 60,00 |
| 124086 | EMISOR SPX DC262A 15C | 60,00 |
| 124084 | SPX PARED DC229 1C | 36,00 |
| 124885 | RECEPTOR SPX DC73 | 44,00 |

Inversores y Pulsadores

Inversor Empotrar



Caja Superficie



Pulsador 1 Botón



| CÓDIGO | DESCRIPCIÓN | PRECIO (€) |
|--------|--------------------|------------|
| 124038 | INVERSOR | 15,50 |
| 124006 | CAJA DE SUPERFICIE | 3,75 |
| 124134 | PULSADOR 1 BOTON | 15,00 |

ESTORES ENROLLABLES

MOTORIZACIÓN SOMFY

Mecánicos 

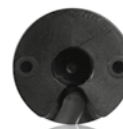

| CODIGO | DESCRIPCIÓN | POTENCIA (NM) | Nº DE VUELTAS | PRECIO (€) |
|--------|-------------------------|---------------|---------------|------------|
| 124051 | MOTOR SOMFY ARIANE 6/17 | 6 NM | | 187,00 |
| 124052 | MOTOR SOMFY ATLAS 15/17 | 15 NM | | 238,00 |
| 124608 | MOTOR SOMFY ARIANE 6/32 | 6 NM | | 235,00 |
| 124427 | MOTOR SOMFY ATLAS 15/32 | 15 NM | | 280,00 |

MOTORES RÁPIDOS

Radio 

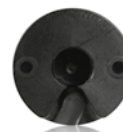

| CODIGO | DESCRIPCIÓN | POTENCIA (NM) | Nº DE VUELTAS | PRECIO (€) |
|--------|--------------------------------|---------------|---------------|------------|
| 124327 | MOTOR SOMFY ALTUS 6/17 RTS | 6 NM | | 260,00 |
| 124404 | MOTOR SOMFY ALTUS 15/17 RTS | 15 NM | | 295,00 |
| 124609 | MOTOR SOMFY ALTUS 6/32 RTS | 6 NM | | 525,00 |
| 124877 | MOTOR SOMFY ALTUS 15/32 RH RTS | 15 NM | | 575,00 |

MOTORES RÁPIDOS

Emisores RTS 

Telis RTS Pure 1



Telis RTS Pure 4



Telis RTS Lounge 1



Telis RTS Lounge 4



| CÓDIGO | DESCRIPCIÓN | PRECIO (€) |
|--------|--|------------|
| 124031 | EMISOR SOMFY TELIS 1 RTS PURE REF. 1810630 | 73,00 |
| 124033 | EMISOR SOMFY TELIS 4 RTS PURE REF. 1810631 | 121,00 |
| 124306 | EMISOR SOMFY TELIS 1 RTS LOUNGE 1810649 | 127,00 |
| 124305 | EMISOR SOMFY TELIS 4 RTS LOUNGE 1810651 | 163,00 |

ESTORES ENROLLABLES

MOTORIZACIÓN SOMFY iO 



Radio iO 



| CODIGO | DESCRIPCIÓN | POTENCIA (NM) | Nº DE VUELTAS | PRECIO (€) |
|--------|-----------------------------|---------------|---------------|------------|
| 124810 | MOTOR SOMFY SUNEА SCREEN iO | 6 NM | | 355,00 |
| 124865 | MOTOR SOMFY SUNEА SCREEN iO | 15 NM | | 405,00 |

MOTORES RÁPIDOS

Emisores iO 

Telis iO Pure



| CÓDIGO | DESCRIPCIÓN | PRECIO (€) |
|--------|--|------------|
| 124333 | EMISOR SOMFY TELIS 1 IO PURE R.1810658 | 115,00 |

PANEL JAPONÉS



Observaciones

- Las medidas que no se ajusten a las medidas del cuadrante se facturarán el inmediatamente superior.
- En el caso de pasar pedidos han de indicar el nº de vías del riel (nº de paños deseados), lugar del mando, la apertura, tejido y ref. color.
- Los herrajes están disponibles en color BLANCO y NEGRO. Este último lleva un incremento de un 5% sobre el precio.
- El soporte estándar es con sistema de cogida a techo.
- **Riel:** Precio del riel según número de vías y (en el caso de ser negro) aplicar el incremento por color (5%).
- **Paneles:** Precio del panel unitario multiplicado por el número de paneles necesarios.
- El precio del panel, depende del tejido elegido (ver tablas de tejidos).
- Hay que tener en cuenta, que a la medida del panel se le suman 5 ctm para que monte uno sobre el otro.



Cálculo del Precio

$$RIEL + PANELES = \text{PRECIO FINAL}$$

RIELES



| CÓDIGO | DESCRIPCIÓN | 1,00 | 1,50 | 2,00 | 2,50 | 3,00 | 3,50 | 4,00 | 4,50 | 5,00 | 5,50 | 6,00 |
|--------|---------------------------|------|------|------|------|------|------|------|------|------|------|------|
| 218023 | PANEL JAPONES RIEL 2 VIAS | 58 | 72 | 86 | 100 | 112 | 126 | 140 | 152 | 166 | 174 | 180 |
| 218024 | PANEL JAPONES RIEL 3 VIAS | - | 80 | 100 | 120 | 142 | 162 | 184 | 204 | 224 | 232 | 246 |
| 218025 | PANEL JAPONES RIEL 4 VIAS | - | - | 114 | 138 | 162 | 186 | 210 | 234 | 258 | 270 | 282 |
| 218026 | PANEL JAPONES RIEL 5 VIAS | - | - | - | 182 | 216 | 248 | 282 | 316 | 350 | 370 | 384 |

TEJIDOS



| alto | ancho | | |
|------|-------|------|------|
| | 0,40 | 0,60 | 0,80 |
| 1,00 | 98 | 104 | 111 |
| 1,40 | 103 | 111 | 119 |
| 1,80 | 107 | 118 | 128 |
| 2,20 | 111 | 124 | 137 |
| 2,60 | 116 | 131 | 146 |
| 3,00 | 120 | 137 | 154 |

SARGA 555



| alto | ancho | | |
|------|-------|------|------|
| | 0,40 | 0,60 | 0,80 |
| 1,00 | 105 | 115 | 125 |
| 1,40 | 112 | 126 | 139 |
| 1,80 | 120 | 137 | 154 |
| 2,20 | 127 | 147 | 168 |
| 2,60 | 134 | 158 | 183 |
| 3,00 | 141 | 169 | 197 |

SOLTIS 92



| alto | ancho | | |
|------|-------|------|------|
| | 0,40 | 0,60 | 0,80 |
| 1,00 | 96 | 101 | 106 |
| 1,40 | 99 | 106 | 112 |
| 1,80 | 102 | 111 | 119 |
| 2,20 | 106 | 116 | 126 |
| 2,60 | 109 | 121 | 133 |
| 3,00 | 113 | 126 | 139 |

SUNTRACE SUNLITE IBIZA 380 PE555 OPAC 487



| alto | ancho | | |
|------|-------|------|------|
| | 0,40 | 0,60 | 0,80 |
| 1,00 | 94 | 98 | 102 |
| 1,40 | 97 | 102 | 108 |
| 1,80 | 99 | 106 | 113 |
| 2,20 | 102 | 110 | 119 |
| 2,60 | 105 | 115 | 124 |
| 3,00 | 108 | 119 | 130 |

CARINA

| alto | ancho | | |
|------|-------|------|------|
| | 0,40 | 0,60 | 0,80 |
| 1,00 | 101 | 108 | 115 |
| 1,40 | 106 | 116 | 126 |
| 1,80 | 111 | 124 | 137 |
| 2,20 | 117 | 132 | 148 |
| 2,60 | 122 | 140 | 158 |
| 3,00 | 127 | 148 | 169 |

OPERA

| alto | ancho | | |
|------|-------|------|------|
| | 0,40 | 0,60 | 0,80 |
| 1,00 | 104 | 114 | 123 |
| 1,40 | 111 | 124 | 137 |
| 1,80 | 118 | 134 | 150 |
| 2,20 | 125 | 144 | 164 |
| 2,60 | 132 | 155 | 178 |
| 3,00 | 138 | 165 | 191 |

PORTO

| alto | ancho | | |
|------|-------|------|------|
| | 0,40 | 0,60 | 0,80 |
| 1,00 | 112 | 126 | 139 |
| 1,40 | 123 | 141 | 159 |
| 1,80 | 133 | 156 | 180 |
| 2,20 | 143 | 171 | 200 |
| 2,60 | 153 | 186 | 220 |
| 3,00 | 163 | 202 | 240 |

TREVISSO

| alto | ancho | | |
|------|-------|------|------|
| | 0,40 | 0,60 | 0,80 |
| 1,00 | 130 | 152 | 174 |
| 1,40 | 147 | 177 | 208 |
| 1,80 | 164 | 203 | 242 |
| 2,20 | 181 | 228 | 276 |
| 2,60 | 198 | 254 | 310 |
| 3,00 | 215 | 279 | 344 |

OPERA DECOR

ACCESORIOS

Soporte Panel 2-3 Canales

Soporte Panel 4-5 Canales

Escuadra 60 mm

Escuadra 100 mm

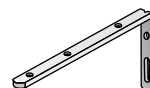
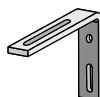

| CÓDIGO | DESCRIPCIÓN | PRECIO (€) |
|--------|---------------------------|------------|
| 118003 | SOPORTE PANEL 2-3 CANALES | 1,7 |
| 118004 | SOPORTE PANEL 4-5 CANALES | 1,19 |
| 118005 | ESCUADRA 60 MM | 2,56 |
| 118006 | ESCUADRA 100 MM | 4,5 |

SISTEMAS RECOGIDA

Lateral Izquierda



Lateral Derecha



Ambos Lados



Centro



CORTINA VERTICAL



Observaciones

- Las medidas que no se ajusten al cuadrante, se facturará la inmediatamente superior.
- La altura del mando equivale a la altura de la cortina menos 20 cm.
- Incluidos los soportes a techo con el precio de la cortina, para soportes a pared, especificar tamaño de lama.
- Los esquemas de recogida son los mismos que los del Panel Japonés
- Los herrajes están disponibles en color BLANCO y NEGRO. Este último lleva un incremento de un 5% sobre el precio.
- Para combinaciones de telas, pedir presupuesto.

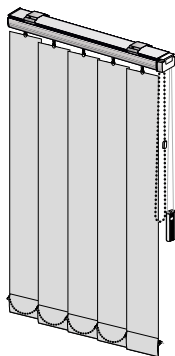

| CODIGO | DESCRIPCIÓN |
|--------|-------------------------|
| 218020 | CORTINA VERTICAL 89 MM |
| 218022 | CORTINA VERTICAL 127 MM |

SOPORTES



| CÓDIGO | DESCRIPCIÓN | PRECIO (€) |
|--------|------------------------------------|------------|
| 118007 | SOPORTE TECHO CORTINA VERTICAL | 0,50 |
| 118008 | SOPORTE PARED CORTINA VERTICAL 89 | 2,90 |
| 118009 | SOPORTE PARED CORTINA VERTICAL 127 | 3,25 |

TEJIDOS



OPAC 487



LAMA 127 mm

| alto | ancho | | | | | | | | | | | | | | | |
|------|-------|------|------|------|------|------|------|------|------|------|------|------|------|------|------|------|
| | 1,00 | 1,20 | 1,40 | 1,60 | 1,80 | 2,00 | 2,20 | 2,40 | 2,60 | 2,80 | 3,00 | 3,20 | 3,40 | 3,60 | 3,80 | 4,00 |
| 1,00 | 94 | 108 | 118 | 128 | 142 | 152 | 164 | 174 | 186 | 196 | 204 | 218 | 230 | 242 | 252 | 256 |
| 1,20 | 100 | 114 | 126 | 136 | 152 | 162 | 174 | 186 | 200 | 212 | 220 | 234 | 246 | 260 | 272 | 276 |
| 1,40 | 104 | 120 | 134 | 144 | 162 | 172 | 184 | 196 | 212 | 226 | 234 | 250 | 262 | 278 | 290 | 294 |
| 1,60 | 110 | 126 | 140 | 152 | 170 | 182 | 194 | 210 | 226 | 240 | 250 | 266 | 278 | 296 | 308 | 314 |
| 1,80 | 116 | 134 | 146 | 162 | 180 | 192 | 208 | 222 | 238 | 254 | 264 | 280 | 296 | 314 | 328 | 332 |
| 2,00 | 120 | 138 | 156 | 168 | 190 | 202 | 218 | 234 | 252 | 268 | 278 | 296 | 312 | 332 | 348 | 352 |
| 2,20 | 126 | 144 | 162 | 178 | 198 | 212 | 228 | 246 | 266 | 282 | 292 | 312 | 330 | 350 | 368 | 372 |
| 2,40 | 130 | 150 | 168 | 186 | 208 | 220 | 240 | 258 | 278 | 296 | 308 | 328 | 348 | 368 | 386 | 392 |
| 2,60 | 136 | 158 | 176 | 194 | 218 | 232 | 250 | 268 | 292 | 310 | 322 | 344 | 362 | 384 | 404 | 410 |
| 2,80 | 140 | 164 | 184 | 202 | 228 | 240 | 260 | 282 | 304 | 324 | 336 | 360 | 380 | 402 | 424 | 430 |
| 3,00 | 146 | 168 | 190 | 210 | 236 | 252 | 274 | 294 | 316 | 338 | 352 | 376 | 396 | 420 | 442 | 448 |
| 3,20 | 150 | 176 | 198 | 218 | 246 | 260 | 284 | 306 | 330 | 352 | 368 | 392 | 414 | 438 | 462 | 470 |
| 3,40 | 156 | 182 | 206 | 228 | 256 | 270 | 294 | 316 | 344 | 368 | 380 | 406 | 430 | 456 | 480 | 490 |
| 3,60 | 162 | 188 | 212 | 236 | 264 | 280 | 306 | 330 | 358 | 380 | 396 | 422 | 446 | 474 | 498 | 508 |
| 3,80 | 166 | 194 | 220 | 244 | 274 | 290 | 316 | 342 | 370 | 396 | 410 | 438 | 464 | 492 | 518 | 528 |
| 4,00 | 172 | 202 | 228 | 252 | 284 | 302 | 326 | 354 | 382 | 410 | 424 | 454 | 480 | 510 | 536 | 546 |



ancho

| | 1,00 | 1,20 | 1,40 | 1,60 | 1,80 | 2,00 | 2,20 | 2,40 | 2,60 | 2,80 | 3,00 | 3,20 | 3,40 | 3,60 | 3,80 | 4,00 |
|------|------|------|------|------|------|------|------|------|------|------|------|------|------|------|------|------|
| 1,00 | 116 | 134 | 144 | 162 | 176 | 194 | 206 | 220 | 238 | 252 | 272 | 282 | 298 | 308 | 330 | 346 |
| 1,20 | 124 | 142 | 154 | 174 | 190 | 210 | 222 | 238 | 258 | 274 | 294 | 306 | 322 | 336 | 358 | 376 |
| 1,40 | 132 | 152 | 164 | 186 | 204 | 226 | 238 | 256 | 278 | 296 | 316 | 330 | 348 | 362 | 386 | 404 |
| 1,60 | 138 | 162 | 174 | 196 | 218 | 240 | 254 | 274 | 296 | 316 | 340 | 354 | 372 | 390 | 416 | 434 |
| 1,80 | 146 | 170 | 186 | 210 | 232 | 256 | 270 | 292 | 316 | 336 | 362 | 378 | 398 | 416 | 444 | 464 |
| 2,00 | 154 | 180 | 196 | 222 | 244 | 270 | 286 | 308 | 336 | 358 | 384 | 400 | 424 | 444 | 472 | 494 |
| 2,20 | 162 | 190 | 208 | 234 | 258 | 286 | 304 | 328 | 354 | 380 | 406 | 424 | 448 | 470 | 500 | 522 |
| 2,40 | 170 | 198 | 218 | 246 | 272 | 302 | 320 | 346 | 376 | 400 | 430 | 448 | 474 | 498 | 528 | 552 |
| 2,60 | 178 | 208 | 228 | 258 | 286 | 316 | 336 | 362 | 394 | 420 | 452 | 472 | 500 | 524 | 558 | 582 |
| 2,80 | 186 | 218 | 238 | 270 | 298 | 332 | 352 | 380 | 414 | 442 | 474 | 494 | 524 | 550 | 586 | 612 |
| 3,00 | 194 | 228 | 248 | 282 | 312 | 348 | 368 | 398 | 432 | 464 | 498 | 518 | 548 | 578 | 614 | 640 |
| 3,20 | 202 | 236 | 258 | 294 | 326 | 362 | 384 | 416 | 452 | 484 | 520 | 544 | 574 | 604 | 642 | 670 |
| 3,40 | 210 | 246 | 268 | 306 | 340 | 378 | 400 | 434 | 472 | 504 | 544 | 566 | 600 | 632 | 672 | 700 |
| 3,60 | 216 | 256 | 280 | 320 | 354 | 392 | 418 | 452 | 492 | 526 | 566 | 590 | 626 | 658 | 700 | 728 |
| 3,80 | 224 | 264 | 290 | 330 | 368 | 408 | 434 | 470 | 510 | 548 | 588 | 614 | 650 | 686 | 728 | 758 |
| 4,00 | 232 | 274 | 300 | 342 | 380 | 424 | 448 | 488 | 530 | 568 | 610 | 638 | 676 | 712 | 756 | 788 |

alto



ancho

| | 1,00 | 1,20 | 1,40 | 1,60 | 1,80 | 2,00 | 2,20 | 2,40 | 2,60 | 2,80 | 3,00 | 3,20 | 3,40 | 3,60 | 3,80 | 4,00 |
|------|------|------|------|------|------|------|------|------|------|------|------|------|------|------|------|------|
| 1,00 | 104 | 120 | 134 | 144 | 162 | 172 | 184 | 196 | 212 | 228 | 236 | 250 | 264 | 278 | 292 | 296 |
| 1,20 | 112 | 128 | 142 | 156 | 174 | 184 | 200 | 214 | 230 | 246 | 254 | 270 | 286 | 302 | 316 | 322 |
| 1,40 | 118 | 136 | 152 | 166 | 186 | 198 | 214 | 230 | 248 | 264 | 274 | 292 | 308 | 326 | 342 | 348 |
| 1,60 | 124 | 144 | 162 | 178 | 198 | 212 | 230 | 246 | 266 | 284 | 294 | 312 | 330 | 350 | 368 | 372 |
| 1,80 | 132 | 152 | 172 | 188 | 212 | 224 | 242 | 262 | 284 | 302 | 312 | 334 | 352 | 374 | 392 | 398 |
| 2,00 | 138 | 162 | 182 | 200 | 222 | 238 | 258 | 278 | 302 | 322 | 332 | 354 | 376 | 398 | 418 | 426 |
| 2,20 | 146 | 168 | 190 | 210 | 236 | 252 | 274 | 294 | 320 | 340 | 352 | 376 | 398 | 422 | 444 | 452 |
| 2,40 | 152 | 178 | 200 | 222 | 248 | 264 | 286 | 310 | 334 | 358 | 372 | 398 | 420 | 446 | 470 | 476 |
| 2,60 | 158 | 186 | 210 | 232 | 260 | 278 | 302 | 326 | 352 | 378 | 392 | 418 | 442 | 470 | 494 | 502 |
| 2,80 | 166 | 194 | 220 | 242 | 274 | 290 | 316 | 342 | 370 | 396 | 410 | 440 | 466 | 494 | 520 | 528 |
| 3,00 | 172 | 202 | 230 | 256 | 286 | 304 | 332 | 358 | 388 | 416 | 430 | 462 | 488 | 518 | 544 | 556 |
| 3,20 | 180 | 210 | 238 | 266 | 298 | 316 | 346 | 374 | 406 | 434 | 450 | 480 | 510 | 540 | 570 | 582 |
| 3,40 | 186 | 218 | 248 | 278 | 312 | 330 | 360 | 390 | 424 | 452 | 470 | 502 | 532 | 566 | 594 | 608 |
| 3,60 | 192 | 228 | 258 | 288 | 324 | 344 | 376 | 406 | 442 | 472 | 490 | 522 | 556 | 588 | 620 | 634 |
| 3,80 | 200 | 236 | 268 | 298 | 336 | 356 | 390 | 422 | 458 | 492 | 510 | 544 | 578 | 612 | 644 | 660 |
| 4,00 | 206 | 242 | 278 | 310 | 348 | 370 | 404 | 438 | 474 | 510 | 528 | 566 | 600 | 638 | 672 | 686 |

alto



| | | ancho | | | | | | | | | | | | | | | |
|------|------|-------|------|------|------|------|------|------|------|------|------|------|------|------|------|------|------|
| | | 1,00 | 1,20 | 1,40 | 1,60 | 1,80 | 2,00 | 2,20 | 2,40 | 2,60 | 2,80 | 3,00 | 3,20 | 3,40 | 3,60 | 3,80 | 4,00 |
| alto | 1,00 | 130 | 152 | 164 | 186 | 204 | 226 | 238 | 256 | 278 | 296 | 316 | 330 | 350 | 364 | 388 | 406 |
| | 1,20 | 140 | 164 | 180 | 202 | 222 | 246 | 260 | 280 | 304 | 324 | 348 | 362 | 382 | 400 | 426 | 446 |
| | 1,40 | 152 | 176 | 192 | 218 | 240 | 266 | 282 | 304 | 330 | 352 | 378 | 394 | 416 | 436 | 464 | 486 |
| | 1,60 | 162 | 190 | 208 | 234 | 258 | 286 | 304 | 328 | 356 | 380 | 408 | 426 | 450 | 472 | 502 | 526 |
| | 1,80 | 172 | 202 | 220 | 250 | 278 | 306 | 326 | 352 | 382 | 408 | 438 | 456 | 484 | 508 | 540 | 564 |
| | 2,00 | 182 | 214 | 234 | 266 | 296 | 326 | 348 | 376 | 408 | 438 | 470 | 490 | 518 | 544 | 578 | 604 |
| | 2,20 | 192 | 228 | 248 | 282 | 314 | 348 | 370 | 400 | 434 | 466 | 500 | 520 | 550 | 582 | 616 | 644 |
| | 2,40 | 204 | 240 | 262 | 298 | 332 | 368 | 392 | 424 | 460 | 494 | 530 | 552 | 586 | 616 | 656 | 684 |
| | 2,60 | 214 | 252 | 276 | 314 | 350 | 388 | 414 | 448 | 488 | 522 | 560 | 584 | 620 | 652 | 694 | 724 |
| | 2,80 | 224 | 264 | 290 | 330 | 368 | 408 | 434 | 472 | 512 | 550 | 590 | 616 | 654 | 688 | 732 | 762 |
| | 3,00 | 234 | 276 | 304 | 348 | 386 | 428 | 456 | 496 | 538 | 578 | 620 | 648 | 688 | 724 | 770 | 802 |
| | 3,20 | 244 | 288 | 316 | 362 | 404 | 448 | 478 | 520 | 564 | 606 | 652 | 680 | 722 | 760 | 808 | 842 |
| | 3,40 | 256 | 302 | 332 | 378 | 422 | 470 | 500 | 544 | 590 | 634 | 682 | 712 | 754 | 796 | 846 | 880 |
| | 3,60 | 266 | 314 | 346 | 396 | 442 | 490 | 522 | 568 | 616 | 662 | 712 | 744 | 790 | 832 | 884 | 920 |
| | 3,80 | 276 | 326 | 360 | 410 | 458 | 510 | 544 | 592 | 642 | 690 | 742 | 774 | 824 | 868 | 922 | 960 |
| | 4,00 | 286 | 338 | 374 | 426 | 476 | 530 | 566 | 614 | 668 | 718 | 772 | 806 | 856 | 904 | 960 | 998 |



| | | ancho | | | | | | | | | | | | | | | |
|------|------|-------|------|------|------|------|------|------|------|------|------|------|------|------|------|------|------|
| | | 1,00 | 1,20 | 1,40 | 1,60 | 1,80 | 2,00 | 2,20 | 2,40 | 2,60 | 2,80 | 3,00 | 3,20 | 3,40 | 3,60 | 3,80 | 4,00 |
| alto | 1,00 | 161 | 180 | 192 | 209 | 227 | 244 | 262 | 279 | 296 | 309 | 326 | 344 | 362 | 379 | 396 | 414 |
| | 1,20 | 173 | 193 | 206 | 224 | 244 | 263 | 281 | 299 | 318 | 332 | 350 | 369 | 389 | 407 | 426 | 444 |
| | 1,40 | 185 | 206 | 220 | 240 | 261 | 281 | 300 | 320 | 340 | 355 | 375 | 394 | 416 | 435 | 455 | 475 |
| | 1,60 | 197 | 219 | 234 | 255 | 278 | 299 | 320 | 341 | 362 | 378 | 399 | 420 | 442 | 463 | 484 | 505 |
| | 1,80 | 209 | 233 | 248 | 270 | 294 | 317 | 339 | 361 | 383 | 400 | 423 | 445 | 469 | 491 | 513 | 536 |
| | 2,00 | 221 | 246 | 262 | 286 | 311 | 335 | 358 | 382 | 405 | 423 | 447 | 470 | 496 | 519 | 543 | 566 |
| | 2,20 | 233 | 259 | 276 | 301 | 328 | 353 | 377 | 402 | 427 | 446 | 471 | 496 | 522 | 547 | 572 | 597 |
| | 2,40 | 244 | 273 | 291 | 317 | 345 | 371 | 397 | 423 | 449 | 469 | 495 | 521 | 549 | 575 | 601 | 627 |
| | 2,60 | 256 | 286 | 305 | 333 | 362 | 390 | 417 | 444 | 472 | 493 | 520 | 548 | 577 | 604 | 632 | 659 |
| | 2,80 | 268 | 301 | 321 | 350 | 381 | 409 | 438 | 467 | 496 | 518 | 547 | 576 | 606 | 635 | 664 | 693 |
| | 3,00 | 280 | 316 | 337 | 368 | 400 | 430 | 461 | 491 | 521 | 544 | 575 | 605 | 637 | 668 | 698 | 728 |
| | 3,20 | 292 | 333 | 355 | 386 | 421 | 452 | 484 | 516 | 548 | 572 | 604 | 636 | 670 | 702 | 734 | 765 |
| | 3,40 | 304 | 349 | 373 | 406 | 442 | 475 | 509 | 542 | 576 | 601 | 635 | 668 | 704 | 738 | 771 | 804 |
| | 3,60 | 316 | 367 | 392 | 427 | 465 | 500 | 535 | 570 | 605 | 632 | 667 | 702 | 740 | 775 | 810 | 845 |
| | 3,80 | 328 | 386 | 412 | 448 | 488 | 525 | 562 | 599 | 636 | 664 | 701 | 738 | 778 | 815 | 852 | 888 |
| | 4,00 | 340 | 406 | 433 | 471 | 513 | 552 | 591 | 629 | 668 | 698 | 737 | 776 | 817 | 856 | 895 | 934 |



ancho

| | 1,00 | 1,20 | 1,40 | 1,60 | 1,80 | 2,00 | 2,20 | 2,40 | 2,60 | 2,80 | 3,00 | 3,20 | 3,40 | 3,60 | 3,80 | 4,00 |
|------|------|------|------|------|------|------|------|------|------|------|------|------|------|------|-------|-------|
| 1,00 | 172 | 192 | 205 | 223 | 243 | 262 | 280 | 298 | 317 | 331 | 349 | 368 | 387 | 406 | 424 | 442 |
| 1,20 | 186 | 207 | 221 | 241 | 262 | 282 | 302 | 321 | 341 | 356 | 376 | 396 | 417 | 437 | 457 | 477 |
| 1,40 | 199 | 222 | 237 | 258 | 281 | 302 | 323 | 344 | 366 | 382 | 403 | 424 | 447 | 468 | 490 | 511 |
| 1,60 | 212 | 237 | 252 | 275 | 299 | 322 | 345 | 367 | 390 | 407 | 430 | 453 | 477 | 500 | 522 | 545 |
| 1,80 | 226 | 252 | 268 | 292 | 318 | 342 | 366 | 390 | 414 | 433 | 457 | 481 | 507 | 531 | 555 | 579 |
| 2,00 | 239 | 266 | 284 | 310 | 337 | 363 | 388 | 413 | 439 | 459 | 484 | 509 | 537 | 562 | 588 | 613 |
| 2,20 | 252 | 281 | 300 | 327 | 356 | 383 | 410 | 436 | 463 | 484 | 511 | 538 | 567 | 594 | 621 | 647 |
| 2,40 | 266 | 296 | 316 | 344 | 375 | 403 | 431 | 460 | 488 | 510 | 538 | 566 | 597 | 625 | 653 | 682 |
| 2,60 | 279 | 314 | 335 | 365 | 397 | 427 | 457 | 487 | 517 | 540 | 570 | 600 | 633 | 663 | 693 | 723 |
| 2,80 | 292 | 333 | 355 | 387 | 421 | 453 | 485 | 516 | 548 | 573 | 604 | 636 | 670 | 702 | 734 | 766 |
| 3,00 | 306 | 353 | 376 | 410 | 446 | 480 | 514 | 547 | 581 | 607 | 641 | 674 | 711 | 744 | 778 | 812 |
| 3,20 | 323 | 374 | 399 | 434 | 473 | 509 | 544 | 580 | 616 | 643 | 679 | 715 | 753 | 789 | 825 | 861 |
| 3,40 | 340 | 396 | 423 | 460 | 501 | 539 | 577 | 615 | 653 | 682 | 720 | 758 | 799 | 836 | 874 | 912 |
| 3,60 | 357 | 420 | 448 | 488 | 531 | 572 | 612 | 652 | 692 | 723 | 763 | 803 | 846 | 887 | 927 | 967 |
| 3,80 | 374 | 445 | 475 | 517 | 563 | 606 | 648 | 691 | 734 | 766 | 809 | 851 | 897 | 940 | 982 | 1.025 |
| 4,00 | 391 | 472 | 503 | 548 | 597 | 642 | 687 | 732 | 778 | 812 | 857 | 902 | 951 | 996 | 1.041 | 1.086 |

alto



ancho

| | 1,00 | 1,20 | 1,40 | 1,60 | 1,80 | 2,00 | 2,20 | 2,40 | 2,60 | 2,80 | 3,00 | 3,20 | 3,40 | 3,60 | 3,80 | 4,00 |
|------|------|------|------|------|------|------|------|------|------|------|------|------|------|------|------|------|
| 1,00 | 90 | 100 | 110 | 118 | 132 | 140 | 150 | 162 | 174 | 186 | 196 | 210 | 222 | 234 | 246 | 258 |
| 1,20 | 92 | 106 | 116 | 126 | 140 | 148 | 160 | 172 | 186 | 198 | 212 | 224 | 238 | 250 | 262 | 276 |
| 1,40 | 98 | 112 | 122 | 132 | 146 | 158 | 170 | 184 | 196 | 212 | 224 | 238 | 252 | 266 | 280 | 292 |
| 1,60 | 102 | 116 | 128 | 138 | 156 | 166 | 180 | 194 | 210 | 222 | 238 | 252 | 266 | 282 | 296 | 312 |
| 1,80 | 106 | 120 | 134 | 146 | 162 | 174 | 190 | 206 | 220 | 236 | 252 | 266 | 282 | 298 | 314 | 330 |
| 2,00 | 110 | 126 | 140 | 152 | 170 | 184 | 200 | 216 | 232 | 250 | 266 | 282 | 298 | 314 | 330 | 348 |
| 2,20 | 114 | 132 | 146 | 158 | 178 | 192 | 210 | 228 | 244 | 262 | 278 | 296 | 312 | 330 | 348 | 364 |
| 2,40 | 118 | 136 | 152 | 166 | 186 | 202 | 220 | 238 | 256 | 274 | 292 | 310 | 328 | 348 | 364 | 382 |
| 2,60 | 122 | 140 | 158 | 174 | 192 | 212 | 230 | 250 | 268 | 286 | 306 | 324 | 344 | 362 | 380 | 400 |
| 2,80 | 126 | 146 | 164 | 182 | 202 | 220 | 240 | 260 | 280 | 300 | 320 | 338 | 358 | 378 | 398 | 418 |
| 3,00 | 132 | 152 | 168 | 188 | 210 | 230 | 250 | 270 | 292 | 312 | 332 | 354 | 374 | 396 | 416 | 436 |
| 3,20 | 136 | 156 | 174 | 194 | 218 | 238 | 260 | 282 | 304 | 324 | 346 | 368 | 390 | 410 | 432 | 454 |
| 3,40 | 140 | 162 | 182 | 204 | 226 | 248 | 270 | 292 | 314 | 336 | 360 | 382 | 404 | 426 | 448 | 472 |
| 3,60 | 144 | 166 | 188 | 210 | 234 | 258 | 280 | 304 | 326 | 350 | 372 | 396 | 420 | 444 | 466 | 490 |
| 3,80 | 148 | 172 | 194 | 218 | 242 | 266 | 290 | 314 | 338 | 362 | 386 | 410 | 434 | 458 | 484 | 508 |
| 4,00 | 152 | 178 | 200 | 226 | 250 | 276 | 300 | 326 | 350 | 376 | 400 | 426 | 450 | 474 | 500 | 526 |

alto



ancho

| | 1,00 | 1,20 | 1,40 | 1,60 | 1,80 | 2,00 | 2,20 | 2,40 | 2,60 | 2,80 | 3,00 | 3,20 | 3,40 | 3,60 | 3,80 | 4,00 |
|------|------|------|------|------|------|------|------|------|------|------|------|------|------|------|------|------|
| 1,00 | 96 | 110 | 118 | 134 | 144 | 156 | 172 | 182 | 200 | 210 | 220 | 238 | 250 | 260 | 278 | 296 |
| 1,20 | 100 | 116 | 124 | 140 | 152 | 164 | 182 | 192 | 212 | 222 | 236 | 254 | 266 | 276 | 296 | 314 |
| 1,40 | 104 | 120 | 128 | 148 | 162 | 172 | 192 | 204 | 224 | 236 | 248 | 268 | 280 | 292 | 312 | 334 |
| 1,60 | 110 | 126 | 136 | 156 | 168 | 182 | 204 | 216 | 238 | 250 | 262 | 284 | 296 | 308 | 330 | 352 |
| 1,80 | 114 | 130 | 142 | 164 | 178 | 190 | 214 | 228 | 250 | 264 | 276 | 298 | 312 | 326 | 348 | 372 |
| 2,00 | 118 | 136 | 148 | 172 | 186 | 200 | 224 | 238 | 262 | 276 | 288 | 314 | 328 | 340 | 366 | 390 |
| 2,20 | 124 | 142 | 156 | 182 | 194 | 210 | 236 | 250 | 276 | 288 | 304 | 330 | 344 | 358 | 382 | 408 |
| 2,40 | 126 | 146 | 162 | 190 | 204 | 218 | 246 | 260 | 286 | 302 | 316 | 344 | 358 | 374 | 400 | 428 |
| 2,60 | 132 | 152 | 168 | 196 | 212 | 228 | 256 | 272 | 300 | 314 | 330 | 358 | 376 | 390 | 418 | 446 |
| 2,80 | 136 | 160 | 174 | 204 | 220 | 238 | 266 | 284 | 312 | 328 | 344 | 374 | 390 | 406 | 436 | 466 |
| 3,00 | 140 | 166 | 182 | 212 | 230 | 246 | 278 | 294 | 324 | 342 | 358 | 390 | 406 | 424 | 454 | 484 |
| 3,20 | 146 | 172 | 190 | 220 | 238 | 256 | 288 | 306 | 336 | 354 | 372 | 404 | 422 | 438 | 472 | 502 |
| 3,40 | 150 | 178 | 196 | 230 | 246 | 266 | 298 | 316 | 350 | 368 | 386 | 418 | 438 | 454 | 488 | 522 |
| 3,60 | 154 | 184 | 202 | 238 | 256 | 276 | 308 | 328 | 362 | 380 | 400 | 434 | 452 | 472 | 504 | 540 |
| 3,80 | 158 | 190 | 210 | 246 | 264 | 284 | 320 | 338 | 376 | 394 | 414 | 448 | 468 | 488 | 522 | 560 |
| 4,00 | 164 | 196 | 216 | 252 | 274 | 292 | 330 | 350 | 386 | 406 | 426 | 464 | 484 | 504 | 540 | 578 |



ancho

| | 1,00 | 1,20 | 1,40 | 1,60 | 1,80 | 2,00 | 2,20 | 2,40 | 2,60 | 2,80 | 3,00 | 3,20 | 3,40 | 3,60 | 3,80 | 4,00 |
|------|------|------|------|------|------|------|------|------|------|------|------|------|------|------|------|------|
| 1,00 | 94 | 108 | 118 | 128 | 142 | 152 | 164 | 174 | 186 | 196 | 204 | 218 | 230 | 242 | 252 | 256 |
| 1,20 | 100 | 114 | 126 | 136 | 152 | 162 | 174 | 186 | 200 | 212 | 220 | 234 | 246 | 260 | 272 | 276 |
| 1,40 | 104 | 120 | 134 | 144 | 162 | 172 | 184 | 196 | 212 | 226 | 234 | 250 | 262 | 278 | 290 | 294 |
| 1,60 | 110 | 126 | 140 | 152 | 170 | 182 | 194 | 210 | 226 | 240 | 250 | 266 | 278 | 296 | 308 | 314 |
| 1,80 | 116 | 134 | 146 | 162 | 180 | 192 | 208 | 222 | 238 | 254 | 264 | 280 | 296 | 314 | 328 | 332 |
| 2,00 | 120 | 138 | 156 | 168 | 190 | 202 | 218 | 234 | 252 | 268 | 278 | 296 | 312 | 332 | 348 | 352 |
| 2,20 | 126 | 144 | 162 | 178 | 198 | 212 | 228 | 246 | 266 | 282 | 292 | 312 | 330 | 350 | 368 | 372 |
| 2,40 | 130 | 150 | 168 | 186 | 208 | 220 | 240 | 258 | 278 | 296 | 308 | 328 | 348 | 368 | 386 | 392 |
| 2,60 | 136 | 158 | 176 | 194 | 218 | 232 | 250 | 268 | 292 | 310 | 322 | 344 | 362 | 384 | 404 | 410 |
| 2,80 | 140 | 164 | 184 | 202 | 228 | 240 | 260 | 282 | 304 | 324 | 336 | 360 | 380 | 402 | 424 | 430 |
| 3,00 | 146 | 168 | 190 | 210 | 236 | 252 | 274 | 294 | 316 | 338 | 352 | 376 | 396 | 420 | 442 | 448 |
| 3,20 | 150 | 176 | 198 | 218 | 246 | 260 | 284 | 306 | 330 | 352 | 368 | 392 | 414 | 438 | 462 | 470 |
| 3,40 | 156 | 182 | 206 | 228 | 256 | 270 | 294 | 316 | 344 | 368 | 380 | 406 | 430 | 456 | 480 | 490 |
| 3,60 | 162 | 188 | 212 | 236 | 264 | 280 | 306 | 330 | 358 | 380 | 396 | 422 | 446 | 474 | 498 | 508 |
| 3,80 | 166 | 194 | 220 | 244 | 274 | 290 | 316 | 342 | 370 | 396 | 410 | 438 | 464 | 492 | 518 | 528 |
| 4,00 | 172 | 202 | 228 | 252 | 284 | 302 | 326 | 354 | 382 | 410 | 424 | 454 | 480 | 510 | 536 | 546 |

SUNTRACE

LAMA 89 mm

ancho

| | 1,00 | 1,20 | 1,40 | 1,60 | 1,80 | 2,00 | 2,20 | 2,40 | 2,60 | 2,80 | 3,00 | 3,20 | 3,40 | 3,60 | 3,80 | 4,00 |
|------|------|------|------|------|------|------|------|------|------|------|------|------|------|------|------|------|
| 1,00 | 116 | 134 | 144 | 162 | 176 | 194 | 206 | 220 | 238 | 252 | 272 | 282 | 298 | 308 | 330 | 346 |
| 1,20 | 124 | 142 | 154 | 174 | 190 | 210 | 222 | 238 | 258 | 274 | 294 | 306 | 322 | 336 | 358 | 376 |
| 1,40 | 132 | 152 | 164 | 186 | 204 | 226 | 238 | 256 | 278 | 296 | 316 | 330 | 348 | 362 | 386 | 404 |
| 1,60 | 138 | 162 | 174 | 196 | 218 | 240 | 254 | 274 | 296 | 316 | 340 | 354 | 372 | 390 | 416 | 434 |
| 1,80 | 146 | 170 | 186 | 210 | 232 | 256 | 270 | 292 | 316 | 336 | 362 | 378 | 398 | 416 | 444 | 464 |
| 2,00 | 154 | 180 | 196 | 222 | 244 | 270 | 286 | 308 | 336 | 358 | 384 | 400 | 424 | 444 | 472 | 494 |
| 2,20 | 162 | 190 | 208 | 234 | 258 | 286 | 304 | 328 | 354 | 380 | 406 | 424 | 448 | 470 | 500 | 522 |
| 2,40 | 170 | 198 | 218 | 246 | 272 | 302 | 320 | 346 | 376 | 400 | 430 | 448 | 474 | 498 | 528 | 552 |
| 2,60 | 178 | 208 | 228 | 258 | 286 | 316 | 336 | 362 | 394 | 420 | 452 | 472 | 500 | 524 | 558 | 582 |
| 2,80 | 186 | 218 | 238 | 270 | 298 | 332 | 352 | 380 | 414 | 442 | 474 | 494 | 524 | 550 | 586 | 612 |
| 3,00 | 194 | 228 | 248 | 282 | 312 | 348 | 368 | 398 | 432 | 464 | 498 | 518 | 548 | 578 | 614 | 640 |
| 3,20 | 202 | 236 | 258 | 294 | 326 | 362 | 384 | 416 | 452 | 484 | 520 | 544 | 574 | 604 | 642 | 670 |
| 3,40 | 210 | 246 | 268 | 306 | 340 | 378 | 400 | 434 | 472 | 504 | 544 | 566 | 600 | 632 | 672 | 700 |
| 3,60 | 216 | 256 | 280 | 320 | 354 | 392 | 418 | 452 | 492 | 526 | 566 | 590 | 626 | 658 | 700 | 728 |
| 3,80 | 224 | 264 | 290 | 330 | 368 | 408 | 434 | 470 | 510 | 548 | 588 | 614 | 650 | 686 | 728 | 758 |
| 4,00 | 232 | 274 | 300 | 342 | 380 | 424 | 448 | 488 | 530 | 568 | 610 | 638 | 676 | 712 | 756 | 788 |

alto

NOVOSCREEN

LAMA 127 mm

ancho

| | 1,00 | 1,20 | 1,40 | 1,60 | 1,80 | 2,00 | 2,20 | 2,40 | 2,60 | 2,80 | 3,00 | 3,20 | 3,40 | 3,60 | 3,80 | 4,00 |
|------|------|------|------|------|------|------|------|------|------|------|------|------|------|------|------|------|
| 1,00 | 104 | 120 | 134 | 144 | 162 | 172 | 184 | 196 | 212 | 228 | 236 | 250 | 264 | 278 | 292 | 296 |
| 1,20 | 112 | 128 | 142 | 156 | 174 | 184 | 200 | 214 | 230 | 246 | 254 | 270 | 286 | 302 | 316 | 322 |
| 1,40 | 118 | 136 | 152 | 166 | 186 | 198 | 214 | 230 | 248 | 264 | 274 | 292 | 308 | 326 | 342 | 348 |
| 1,60 | 124 | 144 | 162 | 178 | 198 | 212 | 230 | 246 | 266 | 284 | 294 | 312 | 330 | 350 | 368 | 372 |
| 1,80 | 132 | 152 | 172 | 188 | 212 | 224 | 242 | 262 | 284 | 302 | 312 | 334 | 352 | 374 | 392 | 398 |
| 2,00 | 138 | 162 | 182 | 200 | 222 | 238 | 258 | 278 | 302 | 322 | 332 | 354 | 376 | 398 | 418 | 426 |
| 2,20 | 146 | 168 | 190 | 210 | 236 | 252 | 274 | 294 | 320 | 340 | 352 | 376 | 398 | 422 | 444 | 452 |
| 2,40 | 152 | 178 | 200 | 222 | 248 | 264 | 286 | 310 | 334 | 358 | 372 | 398 | 420 | 446 | 470 | 476 |
| 2,60 | 158 | 186 | 210 | 232 | 260 | 278 | 302 | 326 | 352 | 378 | 392 | 418 | 442 | 470 | 494 | 502 |
| 2,80 | 166 | 194 | 220 | 242 | 274 | 290 | 316 | 342 | 370 | 396 | 410 | 440 | 466 | 494 | 520 | 528 |
| 3,00 | 172 | 202 | 230 | 256 | 286 | 304 | 332 | 358 | 388 | 416 | 430 | 462 | 488 | 518 | 544 | 556 |
| 3,20 | 180 | 210 | 238 | 266 | 298 | 316 | 346 | 374 | 406 | 434 | 450 | 480 | 510 | 540 | 570 | 582 |
| 3,40 | 186 | 218 | 248 | 278 | 312 | 330 | 360 | 390 | 424 | 452 | 470 | 502 | 532 | 566 | 594 | 608 |
| 3,60 | 192 | 228 | 258 | 288 | 324 | 344 | 376 | 406 | 442 | 472 | 490 | 522 | 556 | 588 | 620 | 634 |
| 3,80 | 200 | 236 | 268 | 298 | 336 | 356 | 390 | 422 | 458 | 492 | 510 | 544 | 578 | 612 | 644 | 660 |
| 4,00 | 206 | 242 | 278 | 310 | 348 | 370 | 404 | 438 | 474 | 510 | 528 | 566 | 600 | 638 | 672 | 686 |

alto



ancho

| | 1,00 | 1,20 | 1,40 | 1,60 | 1,80 | 2,00 | 2,20 | 2,40 | 2,60 | 2,80 | 3,00 | 3,20 | 3,40 | 3,60 | 3,80 | 4,00 |
|------|------|------|------|------|------|------|------|------|------|------|------|------|------|------|------|------|
| 1,00 | 130 | 152 | 164 | 186 | 204 | 226 | 238 | 256 | 278 | 296 | 316 | 330 | 350 | 364 | 388 | 406 |
| 1,20 | 140 | 164 | 180 | 202 | 222 | 246 | 260 | 280 | 304 | 324 | 348 | 362 | 382 | 400 | 426 | 446 |
| 1,40 | 152 | 176 | 192 | 218 | 240 | 266 | 282 | 304 | 330 | 352 | 378 | 394 | 416 | 436 | 464 | 486 |
| 1,60 | 162 | 190 | 208 | 234 | 258 | 286 | 304 | 328 | 356 | 380 | 408 | 426 | 450 | 472 | 502 | 526 |
| 1,80 | 172 | 202 | 220 | 250 | 278 | 306 | 326 | 352 | 382 | 408 | 438 | 456 | 484 | 508 | 540 | 564 |
| 2,00 | 182 | 214 | 234 | 266 | 296 | 326 | 348 | 376 | 408 | 438 | 470 | 490 | 518 | 544 | 578 | 604 |
| 2,20 | 192 | 228 | 248 | 282 | 314 | 348 | 370 | 400 | 434 | 466 | 500 | 520 | 550 | 582 | 616 | 644 |
| 2,40 | 204 | 240 | 262 | 298 | 332 | 368 | 392 | 424 | 460 | 494 | 530 | 552 | 586 | 616 | 656 | 684 |
| 2,60 | 214 | 252 | 276 | 314 | 350 | 388 | 414 | 448 | 488 | 522 | 560 | 584 | 620 | 652 | 694 | 724 |
| 2,80 | 224 | 264 | 290 | 330 | 368 | 408 | 434 | 472 | 512 | 550 | 590 | 616 | 654 | 688 | 732 | 762 |
| 3,00 | 234 | 276 | 304 | 348 | 386 | 428 | 456 | 496 | 538 | 578 | 620 | 648 | 688 | 724 | 770 | 802 |
| 3,20 | 244 | 288 | 316 | 362 | 404 | 448 | 478 | 520 | 564 | 606 | 652 | 680 | 722 | 760 | 808 | 842 |
| 3,40 | 256 | 302 | 332 | 378 | 422 | 470 | 500 | 544 | 590 | 634 | 682 | 712 | 754 | 796 | 846 | 880 |
| 3,60 | 266 | 314 | 346 | 396 | 442 | 490 | 522 | 568 | 616 | 662 | 712 | 744 | 790 | 832 | 884 | 920 |
| 3,80 | 276 | 326 | 360 | 410 | 458 | 510 | 544 | 592 | 642 | 690 | 742 | 774 | 824 | 868 | 922 | 960 |
| 4,00 | 286 | 338 | 374 | 426 | 476 | 530 | 566 | 614 | 668 | 718 | 772 | 806 | 856 | 904 | 960 | 998 |

alto

VENECIANAS



Observaciones

- No se admiten devoluciones.
- Las medidas que no se ajusten al cuadrante, se facturará la inmediatamente superior.
- El ancho mínimo a fabricar con hilos es 0,35 cm. Medidas inferiores, llevan un incremento 50€ NETO.
- El ancho mínimo a fabricar con los demás mandos de 50 cm.
- Para venecianas de aluminio de 16 y 25, el cabezal es de 25 y para venecianas de aluminio de 50, el cabezal es de 50.
- Para venecianas de madera de 25, el cabezal es de 25 y para venecianas de madera de 50, el cabezal es de 50.

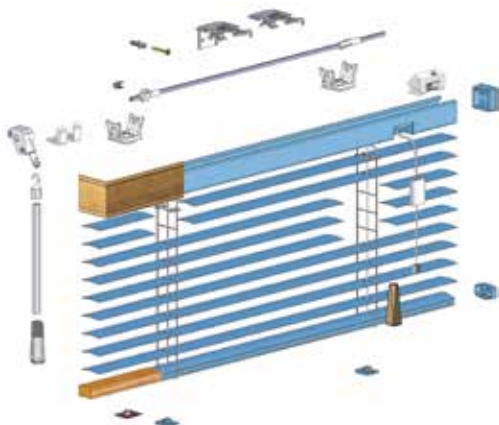

| CODIGO | DESCRIPCIÓN |
|--------|--------------------------|
| 219001 | VENECIANA ALUMINIO 16 MM |
| 219002 | VENECIANA ALUMINIO 25 MM |
| 219003 | VENECIANA ALUMINIO 50 MM |

Tamaños de lama

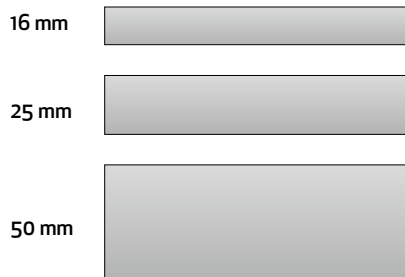

| CODIGO | DESCRIPCIÓN |
|--------|-----------------------------|
| 219004 | VENECIANA MADERA 25MM HILO |
| 219005 | VENECIANA MADERA 50MM HILO |
| 219009 | VENECIANA MADERA 50MM CINTA |

Tamaños de lama



INCREMENTOS

| | PRECIO |
|-------------------------------|----------------|
| VENECIANAS COMBINADAS | 19,00 € / und. |
| MANDO ENTRE CRISTALES VARILLA | 29,00 € / und. |
| MANDO ENTRE CRISTALES RUEDA | 34,00 € / und. |
| MANDO DE CORDÓN | 45,00 € / und. |
| MANDO DE CADENA | 76,00 € / und. |
| MANDO DE MANIVELA | 75,00 € / und. |
| VENECIANA GUIADA A CABLE | 18,00 € / und. |
| CENEFA VENECIANA MADERA | 20,00 € / und. |



ESPECIALES



Marmoleados
Bicolor
Rayados
Perforados
Imitación Madera

| | | ancho | | | | | | |
|------|------------|---------|------|------|------|------|------|------|
| | | Acabado | 0,60 | 0,80 | 1,00 | 1,20 | 1,40 | 1,60 |
| 1,00 | Lisos | | 40 | 46 | 52 | 58 | 66 | 74 |
| | Especiales | | 60 | 69 | 78 | 87 | 99 | 111 |
| 1,20 | Lisos | | 42 | 50 | 56 | 66 | 74 | 84 |
| | Especiales | | 63 | 75 | 84 | 99 | 111 | 126 |
| 1,40 | Lisos | | 46 | 52 | 62 | 74 | 84 | 96 |
| | Especiales | | 69 | 78 | 93 | 111 | 126 | 144 |
| 1,60 | Lisos | | 48 | 58 | 70 | 82 | 94 | 108 |
| | Especiales | | 72 | 87 | 105 | 123 | 141 | 162 |
| 1,80 | Lisos | | 50 | 62 | 76 | 90 | 104 | 118 |
| | Especiales | | 75 | 93 | 114 | 135 | 156 | 177 |
| 2,00 | Lisos | | 54 | 68 | 82 | 98 | 114 | 130 |
| | Especiales | | 81 | 102 | 123 | 147 | 171 | 195 |
| 2,20 | Lisos | | 58 | 74 | 90 | 108 | 122 | 140 |
| | Especiales | | 87 | 111 | 135 | 162 | 183 | 210 |
| 2,40 | Lisos | | 62 | 80 | 98 | 116 | 134 | 152 |
| | Especiales | | 93 | 120 | 147 | 174 | 201 | 228 |
| 2,50 | Lisos | | 66 | 84 | 104 | 124 | 142 | 162 |
| | Especiales | | 99 | 126 | 156 | 186 | 213 | 243 |

alto

ALUMINIO 25 mm

ESPECIALES

Marmoleados
Bicolor
Rayados
Perforados

| alto | Acabado | ancho | | | | | |
|------|------------------|-------|------|------|------|------|------|
| | | 0,60 | 0,80 | 1,00 | 1,20 | 1,40 | 1,60 |
| 1,00 | Lisos | 37 | 41 | 46 | 50 | 57 | 63 |
| | Especiales | 46 | 53 | 60 | 68 | 78 | 88 |
| | Imitación Madera | 60 | 72 | 84 | 97 | 112 | 123 |
| 1,20 | Lisos | 38 | 42 | 48 | 56 | 66 | 73 |
| | Especiales | 50 | 57 | 67 | 78 | 91 | 102 |
| | Imitación Madera | 66 | 79 | 94 | 111 | 124 | 139 |
| 1,40 | Lisos | 39 | 45 | 54 | 63 | 73 | 82 |
| | Especiales | 53 | 61 | 75 | 90 | 103 | 117 |
| | Imitación Madera | 72 | 87 | 103 | 121 | 138 | 154 |
| 1,60 | Lisos | 41 | 49 | 60 | 71 | 81 | 92 |
| | Especiales | 56 | 69 | 84 | 100 | 116 | 131 |
| | Imitación Madera | 77 | 94 | 115 | 133 | 150 | 167 |
| 1,80 | Lisos | 42 | 54 | 66 | 78 | 90 | 101 |
| | Especiales | 59 | 76 | 94 | 111 | 129 | 145 |
| | Imitación Madera | 82 | 102 | 124 | 143 | 164 | 182 |
| 2,00 | Lisos | 46 | 58 | 72 | 86 | 98 | 111 |
| | Especiales | 65 | 83 | 102 | 122 | 141 | 159 |
| | Imitación Madera | 89 | 112 | 133 | 154 | 177 | 198 |
| 2,20 | Lisos | 50 | 63 | 78 | 92 | 107 | 120 |
| | Especiales | 70 | 91 | 112 | 133 | 154 | 174 |
| | Imitación Madera | 94 | 119 | 142 | 166 | 191 | 216 |
| 2,40 | Lisos | 53 | 68 | 84 | 99 | 115 | 130 |
| | Especiales | 75 | 97 | 121 | 143 | 166 | 188 |
| | Imitación Madera | 99 | 126 | 152 | 178 | 204 | 231 |
| 2,50 | Lisos | 57 | 73 | 90 | 107 | 123 | 138 |
| | Especiales | 80 | 104 | 130 | 155 | 179 | 202 |
| | Imitación Madera | 108 | 134 | 162 | 189 | 217 | 246 |

ALUMINIO 50 mm

LISOS

Blanco
Celeste
Verde
Verde palido
Beige
Gris
Plata

| alto | Acabado | ancho | | | | | | | | | | | | |
|------|---------|-------|------|------|------|------|------|------|------|------|------|------|------|------|
| | | 0,60 | 0,80 | 1,00 | 1,20 | 1,40 | 1,60 | 1,80 | 2,00 | 2,20 | 2,40 | 2,60 | 2,80 | 3,00 |
| 1,00 | Lisos | 48 | 54 | 60 | 70 | 80 | 90 | 100 | 110 | 120 | 132 | 140 | 150 | 160 |
| 1,20 | Lisos | 50 | 56 | 68 | 80 | 90 | 100 | 114 | 124 | 136 | 150 | 160 | 172 | 182 |
| 1,40 | Lisos | 52 | 60 | 76 | 88 | 100 | 114 | 126 | 140 | 154 | 166 | 180 | 192 | 204 |
| 1,60 | Lisos | 54 | 68 | 82 | 98 | 112 | 124 | 140 | 154 | 168 | 184 | 198 | 212 | 226 |
| 1,80 | Lisos | 58 | 74 | 90 | 106 | 122 | 136 | 154 | 168 | 186 | 202 | 218 | 234 | 248 |
| 2,00 | Lisos | 62 | 80 | 98 | 116 | 132 | 150 | 166 | 184 | 202 | 220 | 238 | 254 | 270 |
| 2,20 | Lisos | 68 | 84 | 104 | 124 | 142 | 160 | 180 | 200 | 218 | 238 | 256 | 276 | 292 |
| 2,40 | Lisos | 72 | 92 | 114 | 134 | 152 | 172 | 194 | 214 | 234 | 256 | 276 | 294 | 314 |

MADERA 25 mm 

ESCALERILLA HILO

| alto | ancho | | | | | |
|------|-------|------|------|------|------|------|
| | 0,60 | 0,80 | 1,00 | 1,20 | 1,40 | 1,60 |
| 1,00 | 144 | 180 | 222 | 262 | 306 | 344 |
| 1,20 | 162 | 208 | 256 | 304 | 352 | 398 |
| 1,40 | 182 | 236 | 290 | 344 | 400 | 452 |
| 1,60 | 204 | 262 | 324 | 384 | 448 | 504 |
| 1,80 | 224 | 290 | 358 | 426 | 494 | 560 |
| 2,00 | 244 | 316 | 392 | 466 | 542 | 614 |
| 2,20 | 264 | 344 | 426 | 506 | 588 | 666 |
| 2,40 | 284 | 370 | 460 | 546 | 638 | 722 |
| 2,50 | 306 | 398 | 494 | 586 | 684 | 774 |

MADERA 50 mm 

ESCALERILLA HILO

| alto | ancho | | | | | | | | | | |
|------|-------|------|------|------|------|------|------|------|------|------|------|
| | 0,60 | 0,80 | 1,00 | 1,20 | 1,40 | 1,60 | 1,80 | 2,00 | 2,20 | 2,40 | 2,60 |
| 1,00 | 114 | 134 | 162 | 192 | 218 | 246 | 276 | 304 | 330 | 360 | 388 |
| 1,20 | 122 | 150 | 184 | 218 | 248 | 280 | 314 | 348 | 378 | 412 | 444 |
| 1,40 | 132 | 168 | 206 | 244 | 280 | 314 | 354 | 390 | 426 | 464 | 500 |
| 1,60 | 146 | 186 | 228 | 268 | 310 | 350 | 392 | 434 | 474 | 516 | 556 |
| 1,80 | 158 | 202 | 250 | 294 | 340 | 384 | 432 | 476 | 522 | 568 | 612 |
| 2,00 | 172 | 220 | 272 | 322 | 370 | 418 | 470 | 520 | 570 | 620 | 668 |
| 2,20 | 184 | 238 | 292 | 348 | 402 | 454 | 510 | 564 | 616 | 672 | 726 |
| 2,40 | 198 | 256 | 314 | 374 | 432 | 488 | 550 | 606 | 664 | 724 | 782 |
| 2,50 | 210 | 272 | 336 | 400 | 462 | 524 | 588 | 650 | 712 | 776 | 838 |

MADERA 50 mm 

ESCALERILLA CINTA

| alto | ancho | | | | | | | | | | |
|------|-------|------|------|------|------|------|------|------|------|------|------|
| | 0,60 | 0,80 | 1,00 | 1,20 | 1,40 | 1,60 | 1,80 | 2,00 | 2,20 | 2,40 | 2,60 |
| 1,00 | 120 | 140 | 172 | 200 | 228 | 256 | 288 | 316 | 344 | 376 | 404 |
| 1,20 | 130 | 158 | 196 | 228 | 260 | 292 | 330 | 362 | 394 | 430 | 462 |
| 1,40 | 140 | 176 | 220 | 256 | 292 | 328 | 370 | 408 | 444 | 486 | 522 |
| 1,60 | 156 | 196 | 242 | 284 | 324 | 364 | 412 | 454 | 494 | 540 | 580 |
| 1,80 | 168 | 214 | 266 | 312 | 356 | 402 | 454 | 498 | 542 | 596 | 640 |
| 2,00 | 184 | 232 | 290 | 340 | 388 | 438 | 494 | 544 | 594 | 650 | 700 |
| 2,20 | 198 | 250 | 312 | 368 | 420 | 474 | 536 | 590 | 642 | 706 | 758 |
| 2,40 | 212 | 270 | 336 | 394 | 452 | 510 | 578 | 636 | 692 | 760 | 816 |
| 2,50 | 226 | 288 | 360 | 424 | 486 | 546 | 618 | 682 | 744 | 814 | 876 |

Accesorios



| CÓDIGO | DESCRIPCIÓN | PRECIO (€) |
|--------|---|------------|
| 119024 | ESCUADRA SEPARACION REGULABLE VENECIANA 6-12 CM | 5,00 |

VENECIANAS

MOTORIZACIÓN SOMFY



Motores



| CODIGO | DESCRIPCIÓN | PRECIO (€) |
|--------|---|------------|
| 124557 | MOTOR LATERAL PARA VENECIANA SOMFY LV25-B64 (1000029) | 316,00 |
| 124768 | MOTOR CENTRAL PARA VENECIANA SOMFY LW25-83 (1000031) | 350,00 |

Automatismos



Pulsador



Transformador Power 1.1



Receptor Somfy DC RTS



Emisor Somfy Telis 1 RTS Pure



| CÓDIGO | DESCRIPCIÓN | PRECIO (€) |
|--------|--|------------|
| 124769 | PULSADOR VENECIANA C/TRANSFORMADOR INIS DC (1870072) | 185,00 |
| 124770 | TRANSFORMADOR POWER 1.1 DC UP (1870145) | 102,00 |
| 124771 | RECEPTOR SOMFY DC RTS Receiver (1870137) | 195,00 |
| 124031 | EMISOR SOMFY TELIS 1 RTS PURE (1810630) | 73,00 |

PERSIANAS DE FANTASÍA



Observaciones

- Mínimo a facturar en persiana de fantasía confeccionada: 1 m². A efectos de cobro, las medidas se redondean de 5 en 5.
- Ancho máximo de fabricación: 1,40 m para Miniceilan, 1,50 m para Bombay, 1,80 m para Pekín y 2,00 m para Damasco, Birmania y Delhi
- Se facturarán 15 cm más de la medida de altura solicitada.
- Los colores representados en esta tarifa son orientativos y pueden no ajustarse a la realidad.
- El modelo Bombay puede servirse con enrollamiento exterior o interior.
- Las persianas se sirven con soportes de 32 mm.
- Todas las persianas de fantasía estan acabadas con un ribete.

Plisada

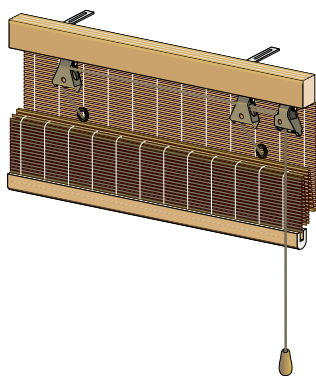

Enrollada

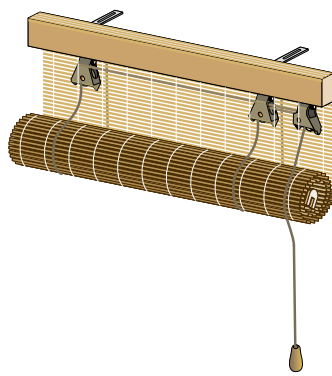

COLORES



Pekin Blanco



Pekin Marrón



Pekin Verde



Damasco

| CÓDIGO | DESCRIPCIÓN | COLOR | PRECIO (€) |
|--------|----------------------------|-------------------------|------------|
| 218015 | FANTASIA ENROLLADA PEKIN | BLANCO / MARRON / VERDE | 45,00 |
| 218008 | FANTASIA PLEGADA PEKIN | BLANCO / MARRON / VERDE | 54,00 |
| 218011 | FANTASIA ENROLLADA DAMASCO | - | 49,00 |
| 218006 | FANTASIA PLEGADA DAMASCO | - | 58,00 |

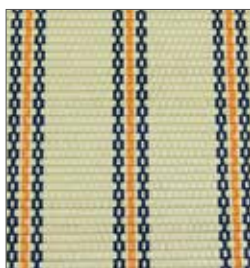

Birmania

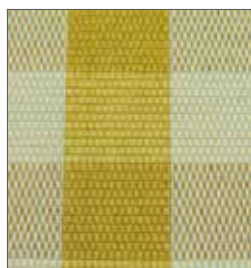

Delhi

| CÓDIGO | DESCRIPCIÓN | COLOR | PRECIO (€) |
|--------|-----------------------------|-------|------------|
| 218012 | FANTASIA ENROLLADA BIRMANIA | - | 51,00 |
| 218007 | FANTASIA PLEGADA BIRMANIA | - | 60,00 |
| 218010 | FANTASIA ENROLLADA DELHI | - | 49,00 |
| 218003 | FANTASIA PLEGADA DELHI | - | 58,00 |



Bombay Camel



Bombay Nogal



Bombay Teja



Bombay Oliva



Bombay Barniz

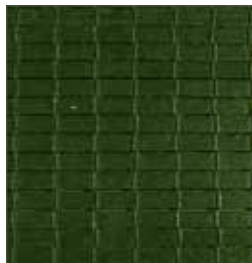

Bombay Verde



Bombay Marrón

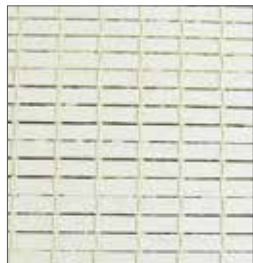

Bombay Blanco



Bombay Pino

| CÓDIGO | DESCRIPCIÓN | COLOR | PRECIO (€) |
|--------|---------------------------|-------------------------------|------------|
| 218016 | FANTASIA ENROLLADA BOMBAY | PINO / CAMEL | 40,00 |
| | | NOGAL / TEJA / OLIVA / BARNIZ | 56,00 |
| | | VERDE / MARRON / BLANCO | 56,00 |
| 218005 | FANTASIA PLEGADA BOMBAY | PINO / CAMEL | 48,00 |
| | | NOGAL / TEJA / OLIVA / BARNIZ | 65,00 |
| | | VERDE / MARRON / BLANCO | 65,00 |



Miniceilán Fina

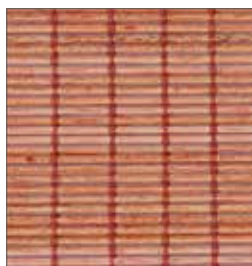

Teca Ceilán

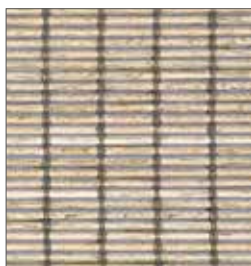

Avellana Ceilán



Azul Ceilán



Nogal Ceilán

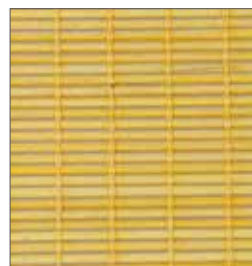

Pino Ceilán

| CÓDIGO | DESCRIPCIÓN | COLOR | PRECIO (€) |
|--------|---------------------------|---------------------------------------|------------|
| 218033 | CEILAN ENROLLADA | PINO / NOGAL / TECA / AVELLANA / AZUL | 54,00 |
| 218032 | CEILAN PLEGADA | PINO / NOGAL / TECA / AVELLANA / AZUL | 63,00 |
| 218031 | MINICEILAN FINA ENROLLADA | SIN PINTAR | 50,00 |
| | | PINO / NOGAL / TECA / AVELLANA / AZUL | 55,60 |
| 218018 | MINICEILAN FINA PLEGADA | SIN PINTAR | 58,00 |
| | | PINO / NOGAL / TECA / AVELLANA / AZUL | 63,00 |

PUERTAS PLEGABLES

Observaciones

- Si se pide doble hoja se cobrará cada hoja de forma independiente aplicandose un incremento 60€ NETO por hueco.
- La cerradura incrementa el precio en 18 €/unidad.
- Las medidas que no se ajusten a las medidas del cuadrante, se facturará la inmediata superior.
- Las ventanas se sirven con plástico blanco translucido.
- Los colores GRIS y MARFIL tiene un incremento de 60€ (alto máximo 2,25).
- La carta de color puede sufrir ligeras variaciones debido a que la reproducción gráfica no permite exactitud en la tonalidad.
- Las puertas plegables se sirven SIN MARCO.



| CODIGO | DESCRIPCIÓN |
|--------|----------------------|
| 261003 | PUERTA PLEGABLE L-12 |



| CODIGO | DESCRIPCIÓN |
|--------|----------------------------------|
| 261004 | PUERTA PLEGABLE L-12 CON VENTANA |

| ancho | alto | | | | | |
|-------|----------------------|-----------|----------------------|-----------|----------------------|-----------|
| | Hasta 2.05 m de alto | | Hasta 2.25 m de alto | | Hasta 2.55 m de alto | |
| | Lacada | Revestida | Lacada | Revestida | Lacada | Revestida |
| 0,49 | 120 | 165 | 125 | 175 | 135 | 200 |
| 0,62 | 130 | 200 | 140 | 215 | 155 | 230 |
| 0,76 | 145 | 225 | 150 | 235 | 160 | 255 |
| 0,89 | 165 | 250 | 175 | 260 | 190 | 285 |
| 1,03 | 190 | 275 | 200 | 295 | 215 | 320 |
| 1,16 | 205 | 300 | 220 | 320 | 240 | 360 |
| 1,29 | 225 | 320 | 240 | 360 | 260 | 390 |
| 1,43 | 265 | 355 | 280 | 380 | 315 | 415 |
| 1,56 | 280 | 380 | 310 | 405 | 335 | 440 |
| 1,70 | 300 | 445 | 315 | 475 | 345 | 520 |
| 1,83 | 340 | 470 | 360 | 505 | 395 | 565 |
| 1,96 | 355 | 495 | 380 | 530 | 410 | 600 |
| 2,10 | 370 | 540 | 395 | 575 | 425 | 630 |
| 2,23 | 385 | 565 | 410 | 600 | 450 | 660 |
| 2,37 | 420 | 590 | 465 | 630 | 500 | 710 |
| 2,50 | 450 | 640 | 490 | 685 | 520 | 765 |
| 2,64 | 475 | 665 | 500 | 730 | 545 | 795 |
| 2,77 | 495 | 690 | 530 | 755 | 580 | 825 |
| 2,90 | 515 | 725 | 550 | 775 | 610 | 850 |
| 3,04 | 555 | 750 | 595 | 800 | 645 | 900 |
| 3,17 | 570 | 805 | 615 | 860 | 665 | 960 |
| 3,30 | 585 | 830 | 635 | 885 | 680 | 990 |
| 3,44 | 605 | 855 | 655 | 935 | 700 | 1.020 |
| 3,57 | 630 | 880 | 680 | 960 | 725 | 1.065 |
| 3,71 | 650 | 905 | 700 | 975 | 755 | 1.095 |
| 3,84 | 670 | 930 | 725 | 995 | 780 | 1.125 |
| 3,98 | 690 | 955 | 745 | 1.055 | 805 | 1.155 |

| ancho | alto | | | | | |
|-------|----------------------|-----------|----------------------|-----------|----------------------|-----------|
| | Hasta 2.05 m de alto | | Hasta 2.25 m de alto | | Hasta 2.55 m de alto | |
| | Lacada | Revestida | Lacada | Revestida | Lacada | Revestida |
| 0,49 | 165 | 220 | 170 | 230 | 180 | 265 |
| 0,62 | 195 | 300 | 205 | 305 | 220 | 335 |
| 0,76 | 205 | 320 | 215 | 340 | 240 | 380 |
| 0,89 | 235 | 350 | 245 | 365 | 275 | 410 |
| 1,03 | 275 | 400 | 290 | 425 | 330 | 485 |
| 1,16 | 315 | 455 | 340 | 490 | 395 | 605 |
| 1,29 | 350 | 505 | 380 | 570 | 450 | 680 |
| 1,43 | 430 | 575 | 465 | 630 | 540 | 715 |
| 1,56 | 465 | 630 | 500 | 660 | 585 | 770 |
| 1,70 | 500 | 750 | 540 | 780 | 635 | 960 |
| 1,83 | 535 | 770 | 590 | 850 | 690 | 990 |
| 1,96 | 570 | 795 | 630 | 880 | 735 | 1.065 |
| 2,10 | 605 | 880 | 675 | 985 | 780 | 1.150 |
| 2,23 | 650 | 945 | 715 | 1.045 | 825 | 1.215 |
| 2,37 | 685 | 985 | 750 | 1.065 | 870 | 1.275 |
| 2,50 | 720 | 1.030 | 790 | 1.125 | 915 | 1.345 |
| 2,64 | 755 | 1.055 | 830 | 1.205 | 970 | 1.415 |
| 2,77 | 790 | 1.100 | 870 | 1.235 | 1.015 | 1.455 |
| 2,90 | 825 | 1.160 | 915 | 1.285 | 1.060 | 1.480 |
| 3,04 | 860 | 1.215 | 955 | 1.330 | 1.105 | 1.550 |
| 3,17 | 900 | 1.265 | 995 | 1.385 | 1.150 | 1.660 |
| 3,30 | 935 | 1.335 | 1.030 | 1.440 | 1.200 | 1.750 |
| 3,44 | 970 | 1.375 | 1.070 | 1.490 | 1.210 | 1.760 |
| 3,57 | 1.010 | 1.405 | 1.110 | 1.570 | 1.255 | 1.840 |
| 3,71 | 1.040 | 1.445 | 1.150 | 1.600 | 1.300 | 1.880 |
| 3,84 | 1.080 | 1.490 | 1.195 | 1.645 | 1.345 | 1.935 |
| 3,98 | 1.120 | 1.545 | 1.235 | 1.750 | 1.385 | 1.995 |

LACADOS

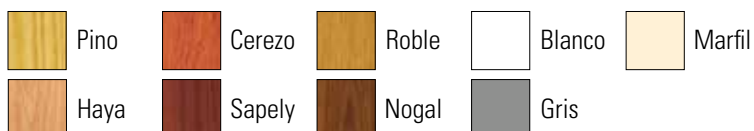

REVESTIDOS

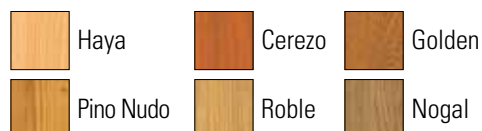

ALICANTINAS



Observaciones

- Mínimo a facturar 1 m². A efecto de cobro, las medidas se redondearán de 5 en 5.
- Mínimo a fabricar en PVC y Madera: 0,42 m de ancho. Máximo a fabricar en PVC y Madera: 2,00 m de ancho.
- Las alicantinas partidas se fabricarán con un solo montante y se facturarán en unidades independientes.
- Las alicantinas se fabricarán ajustándolas a las medidas estándar de los rollos. En el caso del PVC, las medidas van de 0,025 en 0,025. Ejemplo: 0,925, 0,950, 0,975, 1,000; mientras que en el caso de las alicantinas de madera las medidas son 0,90, 0,92, 0,95, 0,97, 1,00, 1,02.
- Si se necesitan medidas exactas, se deberá especificar en el pedido.
- Las alicantinas de madera pintadas en cabina llevan un incremento de 50€/m².

Alicantina de Madera



Alicantina de PVC

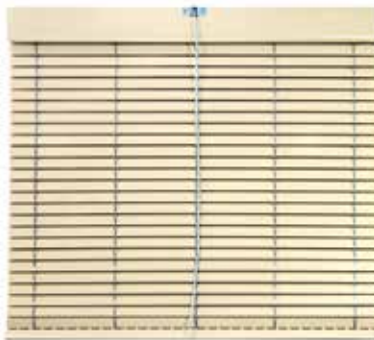

COLORES



MADERA Barniz, Gris, Marrón, Pino, Nogal, Verde Oliva, Roble, Cerezo, Azul Rústico, Verde Rústico y Blanco.

Otros colores, consultar precio y plazo de entrega.



PVC Blanco, Marfil, Madera, Gris, Verde Oliva



MADERA



| CÓDIGO | DESCRIPCIÓN | SIN PINTAR (€/m ²) | PINTADA (€/m ²) |
|--------|----------------------------------|--------------------------------|-----------------------------|
| 201001 | ALICANTINA MADERA | 27,00 | 32,00 |
| 201024 | TROZO ALICANTINA MADERA A MEDIDA | 18,00 | 28,00 |
| 201026 | ALICANTINA MADERA MEDIO PUNTO | 56,00 | 61,00 |

PVC



| CÓDIGO | DESCRIPCIÓN | BLANCO / MARFIL (€/m ²) | COLOR (€/m ²) |
|--------|-------------------------------|-------------------------------------|---------------------------|
| 202001 | ALICANTINA PVC | 21,00 | 23,00 |
| 202003 | TROZO ALICANTINA PVC A MEDIDA | 14,00 | 15,00 |
| 202004 | ALICANTINA PVC MEDIO PUNTO | 46,00 | 48,00 |

ROLLOS



Rollo de Madera



Rollo de PVC



| DESCRIPCIÓN | SIN PINTAR (€/m ²) | PINTADO (€/m ²) |
|-------------------------|--------------------------------|-----------------------------|
| ROLLO ALICANTINA MADERA | 15,20 | 26,80 |

| DESCRIPCIÓN | BLANCO / MARFIL (€/m ²) | COLOR (€/m ²) |
|----------------------|-------------------------------------|---------------------------|
| ROLLO ALICANTINA PVC | 10,35 | 11,40 |

Tamaño de rollos

| MODELO ALICANTINA | LARGO |
|-------------------|-----------|
| MADERA SIN PINTAR | 10 metros |
| MADERA PINTADA | 3 metros |
| PVC | 10 metros |

MONTANTES

Medidas de los Montantes

- Montantes de alicantina de madera: Medidas disponibles desde 0.50 cm hasta 200 cm de 5 en 5 cm.
- Montantes de alicantina de pvc: Medidas disponibles desde 0.50 cm hasta 250 cm de 5 en 5 cm.



401014



401004



401013



401003

| CÓDIGO | DESCRIPCIÓN | PRECIO (€/m.l) | EMBALAJE |
|--------|--|----------------|----------|
| 401013 | MONTANTE ALICANTINA MADERA A MEDIDA | 4,00 | 10 uds. |
| 401014 | MONTANTE ALICANTINA MADERA S/PINTAR A MEDIDA | 3,30 | 10 uds. |
| 401003 | MONTANTE ALICANTINA MADERA C/POLEA A MEDIDA | 4,20 | 10 uds. |
| 401004 | MONTANTE ALICANTINA MADERA C/POLEA S/PINTAR A MEDIDA | 3,55 | 10 uds. |



402004



402005



402006



402003

| CÓDIGO | DESCRIPCIÓN | BLANCO / MAFIL (€/m.l) | COLOR (€/m.l) | EMBALAJE |
|--------|---|------------------------|---------------|----------|
| 402004 | MONTANTE ALICANTINA PVC C/CANTONERA A MEDIDA | 4,50 | 4,70 | 10 uds. |
| 402005 | MONTANTE ALICANTINA PVC C/POLEA A MEDIDA | 4,70 | 4,95 | 10 uds. |
| 402006 | MONTANTE ALIC. PVC C/POLEA C/CANTONERA A MEDIDA | 5,60 | 6,15 | 10 uds. |
| 402003 | MONTANTE ALIC. PVC S/POLEA S/CANTONERA A MEDIDA | 3,35 | 3,50 | 10 uds. |

ACCESORIOS



302001



302003



302002

| CÓDIGO | DESCRIPCIÓN | BLANCO / MAFIL (€/m.l) | COLOR (€/m.l) | PRECIO (€/m.l) | EMBALAJE |
|--------|----------------------------|------------------------|---------------|----------------|-----------------------|
| 302001 | FUNDA PVC ALICANTINA | 0,97 | 1,06 (2) | - | 10 uds. a 6 metros |
| 302003 | REMATE ALICANTINA PVC | 0,53 | 0,59 (2) | - | 25 uds. a 6 metros |
| 302002 | MADERA ENFUNDAR ALICANTINA | - | - | 1,67 | 10 uds. a 2,80 metros |



Cuerda Nylon



Cuerda Algodón Tricolor



| CÓDIGO | DESCRIPCIÓN | PRECIO (€/m.l) | PRECIO (€/m.l) | EMBALAJE |
|--------|--|----------------|----------------|------------------|
| 301082 | CUERDA NYLON ALICANTINA MADERA | 0,30 | 1,20 | 200 metros/rollo |
| 302056 | CUERDA ALGODON TRICOLOR ALICANTINA PVC | 0,20 | 0,90 | 200 metros/rollo |

Colores Cuerda Nylon: Beig, Marrón, Gris, Azul, Verde, Blanco.

Cantonera A/Plastico



Freno Plástico



Polea Metálica



Polea Plástico Doble



| CÓDIGO | DESCRIPCIÓN | PRECIO (€/unidad) | PRECIO (€/unidad) | EMBALAJE |
|--------|------------------------------|-------------------|-------------------|----------|
| 102019 | JGO CANTONERA ALICANTINA PVC | 0,25 | 0,95 | 200 uds. |
| 102004 | FRENO PLASTICO | 0,60 | 1,40 | 200 uds. |
| 102014 | POLEA METALICA ALICANTINA | 0,40 | 1,20 | 500 uds. |
| 102015 | POLEA PLASTICO DOBLE | 0,40 | 1,20 | 200 uds. |

Colores Juego Cantonera A/Plástico: 8014 y Transparente



| CÓDIGO | DESCRIPCIÓN | PRECIO (€/unidad) | PRECIO (€/unidad) | EMBALAJE |
|--------|---|-------------------|-------------------|---------------|
| 102018 | TIRADOR PLASTICO ALICANTINA | 0,15 | 0,9 | 200 uds. |
| 102007 | HEMBRILLA 19X70 | 0,15 | - | 2600 unidades |
| 101018 | CLAVO ESTRIADO MONTANTE ALICANTINA 14X18 | 17 | - | 5,00 Kg |
| 101019 | CLAVO REMATE ALICANTINA MADERA 10X20 | 17 | - | 5,00 Kg |
| 101022 | CLAVO ESTRIADO FRENO ALICANTINA 14X30 | 17 | - | 5,00 Kg |
| 101023 | CLAVO CABEZA CURVA POLEA ALICANTINA 13X18 | 17 | - | 5,00 Kg |

Colores del Tirador de Plastico Alicantina: 8014 y Transparente



Observaciones para Confeccionadas

- Mínimo a facturar en cortina confeccionada: 1 m². A efectos de cobro, las medidas se redondean de 5 en 5.
- Las combinadas de varios colores incrementan el precio en 4€/unidad.
- Cortinas de tubo o cordón se sirven con montante en BLANCO. Para diferente color indicar en pedido. Colores montante tubo: Blanco, 8007, 8014, Negro, Bronce, Natural y Oro.
- Cortinas de cinta se sirven con montante ORO. diferente color indicar en pedido. Colores montante cinta: Blanco, 8007, 8014, 8017, Bronce, Natural y Oro.
- Cortina kriper se sirve con montante natural. Diferente color indicar en el pedido. Colores de montante kriper: Natural y bronce.
- Cortina miami se sirve con montante color bronce.
- Cortinas de canutillo se sirven con montante galvanizado. Incremento por lacado del montante 25 € netos/m.l.

Observaciones para Largo

- Todos los precios de las cortinas en largo (metro/lineal o Kg) son embalajes completos. Incremento por cantidad inferior a la unidad mínima de embalaje: 4€/unidad.
- Los montantes incrementan el precio un 25% por corte a medida.

Cinta Bicolor

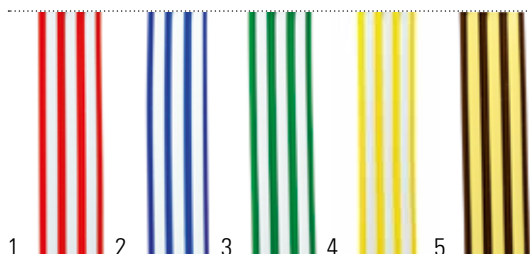

01. Rojo, 02. Azul, 03. Verde, 04. Amarillo, 05. Marrón - Marfil

| CÓDIGO | DESCRIPCIÓN | PRECIO (€) | CONFECCIÓN |
|--------|---------------------|------------|---------------------|
| 206001 | CINTA BICOLOR | 31,00 | · (m ²) |
| 206002 | CINTA BICOLOR DOBLE | 47,00 | · (m ²) |

| CÓDIGO | DESCRIPCIÓN | PRECIO (€) | LARGO | PESO/METRO | PESO EMBALAJE |
|--------|----------------|------------|--------|------------|--------------------|
| 306009 | CINTA BICOLOR | 5,60 | · (Kg) | 0,0400 Kg | 15,000 (13 rollos) |
| 306012 | CINTA MARBELLA | 5,60 | · (Kg) | 0,0366 Kg | 13,300 (9 rollos) |

Cinta Marbella

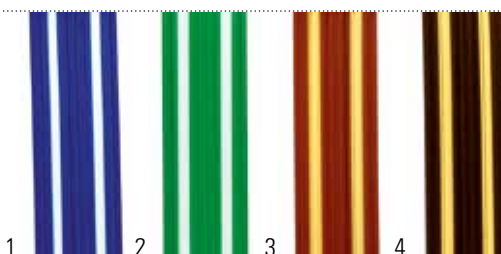

01. Azul, 02. Verde, 03. Marrón Claro, 04. Marrón Oscuro

| CÓDIGO | DESCRIPCIÓN | PRECIO (€) | CONFECCIÓN |
|--------|----------------------|------------|---------------------|
| 206007 | CINTA MARBELLA | 31,00 | · (m ²) |
| 206008 | CINTA MARBELLA DOBLE | 47,00 | · (m ²) |

Cinta Estriada TR

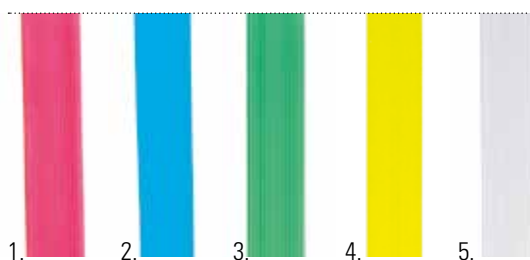

01. Rojo, 02. Azul, 03. Verde, 04. Amarillo, 05. Cristal

| CÓDIGO | DESCRIPCIÓN | PRECIO (€) | CONFECCIÓN |
|--------|-------------------------|------------|---------------------|
| 206005 | CINTA ESTRIADA TR | 32,00 | · (m ²) |
| 206006 | CINTA ESTRIADA TR DOBLE | 49,00 | · (m ²) |

| CÓDIGO | DESCRIPCIÓN | PRECIO (€) | LARGO | PESO/METRO | PESO EMBALAJE |
|--------|-------------------|------------|--------|------------|--------------------|
| 306011 | CINTA ESTRIADA TR | 6,00 | · (Kg) | 0,0333 | 18,500 (13 rollos) |
| 306010 | CINTA ESTRIADA OP | 5,50 | · (Kg) | 0,0410 | 19,800 (13 rollos) |

Cinta Estriada OP

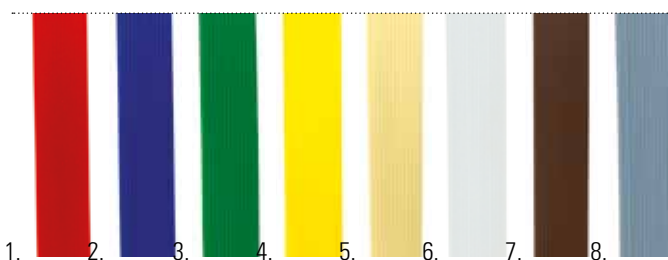

01. Rojo, 02. Azul, 03. Verde, 04. Amarillo, 05. Marfil, 06. Blanco, 07. Marrón, 08. Gris

| CÓDIGO | DESCRIPCIÓN | PRECIO (€) | CONFECCIÓN |
|--------|-------------------------|------------|---------------------|
| 206003 | CINTA ESTRIADA OP | 30,00 | · (m ²) |
| 206004 | CINTA ESTRIADA OP DOBLE | 47,00 | · (m ²) |

Cortina Cinta Sabrina OP

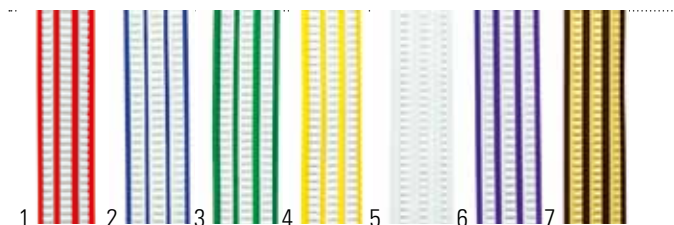

01. Rojo, 02. Azul, 03. Verde, 04. Amarillo, 05. Blanco, 06. Lila, 07. Marrón - Marfil

| CÓDIGO | DESCRIPCIÓN | PRECIO (€) | CONFECCIÓN |
|--------|------------------------|------------|---------------------|
| 206009 | CINTA SABRINA OP | 29,00 | · (m ²) |
| 206010 | CINTA SABRINA OP DOBLE | 43,00 | · (m ²) |

| CÓDIGO | DESCRIPCIÓN | PRECIO (€) | LARGO | PESO/METRO | PESO EMBALAJE |
|--------|------------------|------------|--------|------------|--------------------|
| 306013 | CINTA SABRINA OP | 5,60 | · (Kg) | 0,0340 | 15,500 (13 rollos) |
| 306014 | CINTA SABRINA TR | 6,00 | · (Kg) | 0,0317 | 14,200 (13 rollos) |

Cortina Cinta Sabrina TR

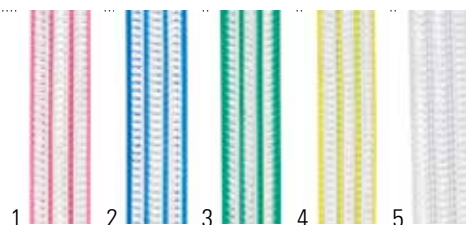

01. Rojo, 02. Azul, 03. Verde, 04. Amarillo, 05. Cristal

| CÓDIGO | DESCRIPCIÓN | PRECIO (€) | CONFECCIÓN |
|--------|------------------------|------------|---------------------|
| 206011 | CINTA SABRINA TR | 31,00 | · (m ²) |
| 206012 | CINTA SABRINA TR DOBLE | 44,00 | · (m ²) |

Cinta 3 Cañitas OP

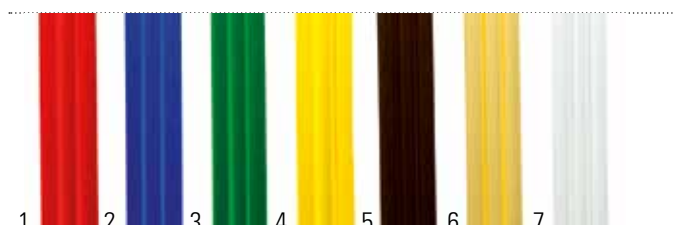

01. Rojo, 02. Azul, 03. Verde, 04. Amarillo, 05. Marrón, 06. Marfil, 07. Blanco

| CÓDIGO | DESCRIPCIÓN | PRECIO (€) | CONFECCIÓN |
|--------|--------------------------|------------|---------------------|
| 206030 | CINTA 3 CAÑITAS OP | 32,00 | · (m ²) |
| 206031 | CINTA 3 CAÑITAS OP DOBLE | 49,00 | · (m ²) |

| CÓDIGO | DESCRIPCIÓN | PRECIO (€) | LARGO | PESO/METRO | PESO EMBALAJE |
|--------|--------------------|------------|--------|------------|--------------------|
| 306007 | CINTA 3 CAÑITAS OP | 5,60 | · (Kg) | 0,0240 | 15,100 (13 rollos) |
| 306036 | CINTA 3 CAÑITAS TR | 6,00 | · (Kg) | 0,0235 | 14,800 (13 rollos) |

Cinta 3 Cañitas TR

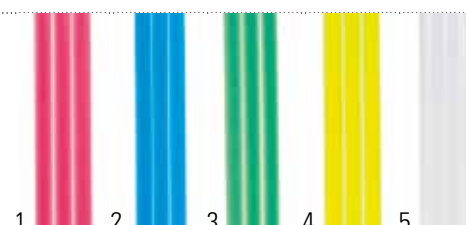

01. Rojo, 02. Azul, 03. Verde, 04. Amarillo, 05. Cristal

| CÓDIGO | DESCRIPCIÓN | PRECIO (€) | CONFECCIÓN |
|--------|--------------------------|------------|---------------------|
| 206040 | CINTA 3 CAÑITAS TR | 34,00 | · (m ²) |
| 206034 | CINTA 3 CAÑITAS TR DOBLE | 52,00 | · (m ²) |

Cordón Perla

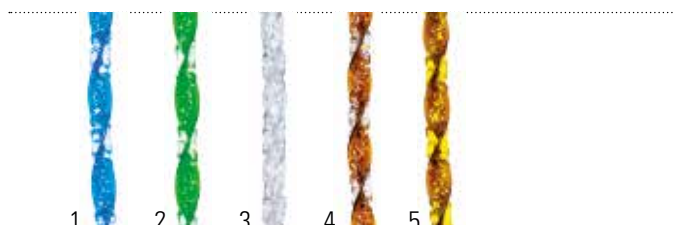

01. Azul, 02. Verde, 03. Cristal, 04. Marrón, 05. Marrón-Amarillo

| CÓDIGO | DESCRIPCIÓN | PRECIO (€) | CONFECCIÓN |
|--------|--------------|------------|---------------------|
| 206025 | CORDON PERLA | 48,00 | · (m ²) |

| CÓDIGO | DESCRIPCIÓN | PRECIO (€) | LARGO | PESO/METRO | PESO EMBALAJE |
|--------|--------------------|------------|--------|------------|------------------|
| 306019 | CORDON PERLA | 6,00 | · (Kg) | 0,0278 | 15,000 (1 rollo) |
| 306002 | CANUTILLO JASPEADO | 7,90 | · (Kg) | 0,0380 | 17,550 (1 saco) |

Canutillo Jaspeado



01. Marrón, 02. Gris

| CÓDIGO | DESCRIPCIÓN | PRECIO (€) | CONFECCIÓN |
|--------|--------------------|------------|---------------------|
| 206014 | CANUTILLO JASPEADO | 40,00 | · (m ²) |

Canutillo Miami



01. Beige, 02. Caoba, 03. Marrón, 04. Marrón-Beige

| CÓDIGO | DESCRIPCIÓN | PRECIO (€) | CONFECCIÓN |
|--------|-----------------|------------|---------------------|
| 206015 | CANUTILLO MIAMI | 61,00 | · (m ²) |

Canutillo Tropical

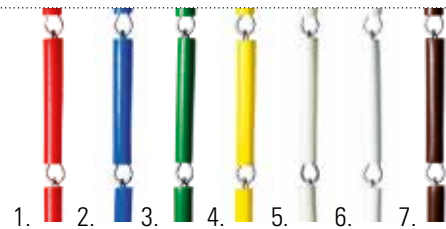

01. Rojo, 02. Azul, 03. Verde, 04. Amarillo, 05. Marfil, 06. Blanco, 07. Marrón

| CÓDIGO | DESCRIPCIÓN | PRECIO (€) | CONFECCIÓN |
|--------|--------------------|------------|---------------------|
| 206016 | CANUTILLO TROPICAL | 34,00 | · (m ²) |

| CÓDIGO | DESCRIPCIÓN | PRECIO (€) | LARGO | PESO/METRO | PESO EMBALAJE |
|--------|------------------------------|------------|--------|------------|-----------------|
| 306003 | CANUTILLO MIAMI ENGARZADO | 10,1 | · (Kg) | 0,074 | 17,450 (1 saco) |
| 306004 | CANUTILLO TROPICAL ENGARZADO | 5,7 | · (Kg) | 0,04 | 17,550 (1 saco) |

Cordón 2000

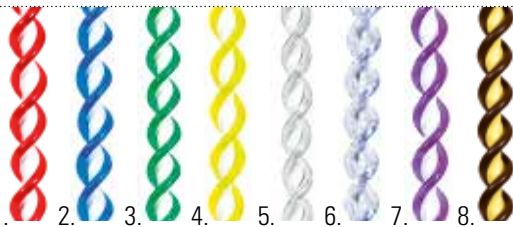

01. Rojo, 02. Azul, 03. Verde, 04. Amarillo, 05. Blanco, 06. Cristal, 07. Lila, 08. Marrón-Marfil

| CÓDIGO | DESCRIPCIÓN | PRECIO (€) | CONFECCIÓN |
|--------|-------------|------------|---------------------|
| 206017 | CORDON 2000 | 42,00 | · (m ²) |

| CÓDIGO | DESCRIPCIÓN | PRECIO (€) | LARGO | PESO/METRO | PESO EMBALAJE |
|--------|-----------------|------------|--------|------------|------------------|
| 306015 | CORDON 2000 | 6,00 | · (Kg) | 0,0340 | 10,000 (1 rollo) |
| 306020 | CORDON STELLARE | 6,20 | · (Kg) | 0,0350 | 10,200 (1 rollo) |

Cordón Stellare



01. Rojo, 02. Azul, 03. Verde, 04. Amarillo, 05. Cristal, 06. Negro, 07. Bronce, 08. Oro, 09. Verde-Azul, 10. Verde-Amarillo, 11. Lila, 12. Verde-Lila, 13. Marrón-Marfil

| CÓDIGO | DESCRIPCIÓN | PRECIO (€) | CONFECCIÓN |
|--------|-----------------|------------|---------------------|
| 206018 | CORDON STELLARE | 48,00 | · (m ²) |

Cordón Estrella

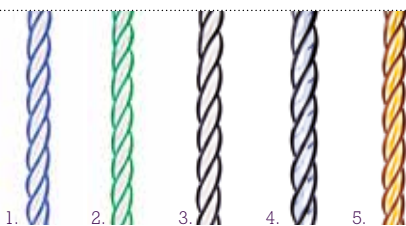

01. Azul, 02. Verde, 03. Negro, 04. Negro-Cristal 05. Marrón-Marfil

| CÓDIGO | DESCRIPCIÓN | PRECIO (€) | CONFECCIÓN |
|--------|-----------------|------------|---------------------|
| 206019 | CORDON ESTRELLA | 48,00 | · (m ²) |

Cordón Multicolor



| CÓDIGO | DESCRIPCIÓN | PRECIO (€) | CONFECCIÓN |
|--------|-------------------|------------|---------------------|
| 206020 | CORDON MULTICOLOR | 52,00 | · (m ²) |

| CÓDIGO | DESCRIPCIÓN | PRECIO (€) | LARGO | PESO/METRO | PESO EMBALAJE |
|--------|-------------------|------------|--------|------------|------------------|
| 306016 | CORDON ESTRELLA | 7,50 | · (Kg) | 0,0434 | 11,500 (1 rollo) |
| 306017 | CORDON MULTICOLOR | 8,30 | · (Kg) | 0,0162 | 14,500 (1 rollo) |

Cordón Trenzado OP



01. Rojo, 02. Azul, 03. Verde, 04. Amarillo, 05. Marfil, 06. Marrón, 07. Blanco

| CÓDIGO | DESCRIPCIÓN | PRECIO (€) | CONFECCIÓN |
|--------|--------------------|------------|---------------------|
| 206022 | CORDON TRENZADO OP | 41,00 | · (m ²) |

| CÓDIGO | DESCRIPCIÓN | PRECIO (€) | LARGO | PESO/METRO | PESO EMBALAJE |
|--------|--------------------|------------|--------|------------|------------------|
| 306021 | CORDON TRENZADO OP | 5,50 | · (Kg) | 0,0187 | 16,500 (1 rollo) |
| 306022 | CORDON TRENZADO TR | 6,00 | · (Kg) | 0,0180 | 15,500 (1 rollo) |

Cordón Trenzado TR

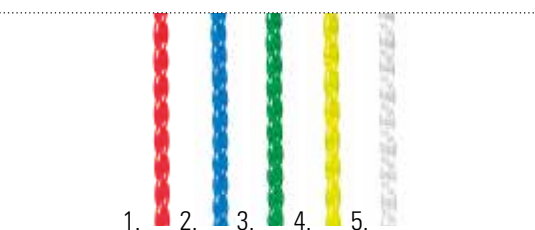

01. Rojo, 02. Azul, 03. Verde, 04. Amarillo, 05. Cristal

| CÓDIGO | DESCRIPCIÓN | PRECIO (€) | CONFECCIÓN |
|--------|--------------------|------------|---------------------|
| 206023 | CORDON TRENZADO TR | 43,00 | · (m ²) |

Tubo Estriado TR

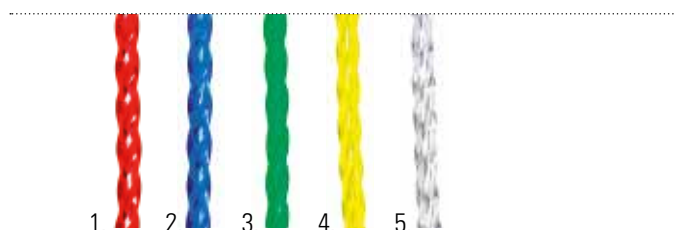

01. Rojo, 02. Azul, 03. Verde, 04. Amarillo, 05. Cristal

| CÓDIGO | DESCRIPCIÓN | PRECIO (€) | CONFECCIÓN |
|--------|------------------|------------|---------------------|
| 206028 | TUBO ESTRIADO TR | 45,00 | · (m ²) |

| CÓDIGO | DESCRIPCIÓN | PRECIO (€) | LARGO | PESO/METRO | PESO EMBALAJE |
|--------|------------------|------------|--------|------------|------------------|
| 306027 | TUBO ESTRIADO TR | 6,2 | · (Kg) | 0,0336 | 13,200 (1 rollo) |
| 306032 | CORDON EBRO | 6 | · (Kg) | 0,035 | 16,500 (1 rollo) |

Cordón Ebro

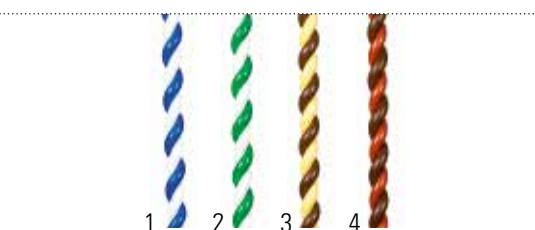

01. Azul, 02. Verde, 03. Marrón-Marfil, 04. Marrón Claro-Oscuro

| CÓDIGO | DESCRIPCIÓN | PRECIO (€) | CONFECCIÓN |
|--------|-------------|------------|---------------------|
| 206041 | CORDON EBRO | 48,00 | · (m ²) |

Tubo Estriado MET



01. Rojo, 02. Gris, 03. Oro, 04. Verde, 05. Bronce

| CÓDIGO | DESCRIPCIÓN | PRECIO (€) | CONFECCIÓN |
|--------|-------------------|------------|---------------------|
| 206026 | TUBO ESTRIADO MET | 47,00 | · (m ²) |

| CÓDIGO | DESCRIPCIÓN | PRECIO (€) | LARGO | PESO/METRO | PESO EMBALAJE |
|--------|-------------------|------------|--------|------------|------------------|
| 306025 | TUBO ESTRIADO MET | 6,35 | · (Kg) | 0,0360 | 13,200 (1 rollo) |
| 306026 | TUBO ESTRIADO OP | 5,5 | · (Kg) | 0,0354 | 14,000 (1 caja) |

Tubo Estriado OP

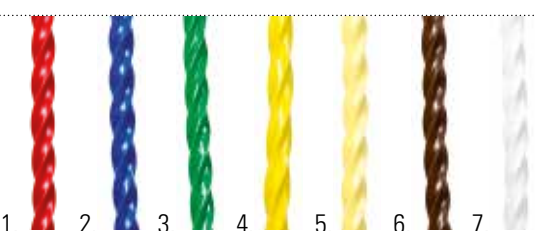

01. Rojo, 02. Azul, 03. Verde, 04. Amarillo, 05. Marfil, 06. Marrón, 07. Blanco

| CÓDIGO | DESCRIPCIÓN | PRECIO (€) | CONFECCIÓN |
|--------|------------------|------------|---------------------|
| 206027 | TUBO ESTRIADO OP | 42,00 | · (m ²) |

Cortina Kriper

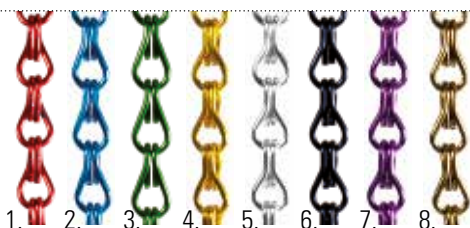

01. Rojo, 02. Azul, 03. Verde, 04. Oro, 05. Natural, 06. Negro, 07. Lila, 08. Bronce

| CÓDIGO | DESCRIPCIÓN | COLORES (€) | NEGRO (€) | CONFECCIÓN |
|--------|----------------|-------------|-----------|---------------------|
| 206024 | CORTINA KRIPER | 68,00 | 103,00 | - (m ²) |

| CÓDIGO | DESCRIPCIÓN | COLORES (€) | NEGRO (€) | LARGO | PESO/METRO | PESO EMBALAJE |
|--------|---------------|-------------|-----------|----------------|------------|------------------|
| 306001 | CADENA KRIPER | 0,65 | 1,09 | (metro lineal) | 0,0390 | 22,8 (6 a 100 m) |

MONTANTES

Montante Cortina Canutillo



Montante Cortina Cinta



Montante Cortina Peine

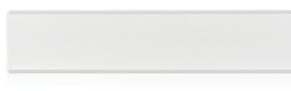

Montante Cortina Miami



Montante Cortina Kriper



Embalajes Completos

| CÓDIGO | DESCRIPCIÓN | COLOR | BASE | EMBALAJE |
|--------|---------------------------------|-------------|-------|--------------------|
| 306037 | MONTANTE CORTINA CANUTILLO P100 | Galvanizado | 7,60 | 10 uds. (4 metros) |
| 306038 | MONTANTE CORTINA CINTA | Blanco | 5,60 | 10 uds. (6 metros) |
| 306055 | MONTANTE CURVO CORTINA PEINE | Blanco | 5,80 | 10 uds. (6 metros) |
| 306042 | MONTANTE CORTINA KRIPER P78 | Natural | 11,10 | 10 uds. (4 metros) |
| 306043 | MONTANTE CORTINA MIAMI P68 | Bronce | 11,40 | 10 uds. (4 metros) |

Unidades Sueltas

| CÓDIGO | DESCRIPCIÓN | COLOR | BASE | EMBALAJE |
|--------|---------------------------------|-------------|-------|--------------------|
| 306037 | MONTANTE CORTINA CANUTILLO P100 | Galvanizado | 9,50 | 10 uds. (4 metros) |
| 306038 | MONTANTE CORTINA CINTA | Blanco | 7,00 | 10 uds. (6 metros) |
| 306055 | MONTANTE CURVO CORTINA PEINE | Blanco | 7,25 | 10 uds. (6 metros) |
| 306042 | MONTANTE CORTINA KRIPER P78 | Natural | 12,80 | 10 uds. (4 metros) |
| 306043 | MONTANTE CORTINA MIAMI P68 | Bronce | 13,15 | 10 uds. (4 metros) |



Peines Cortinas

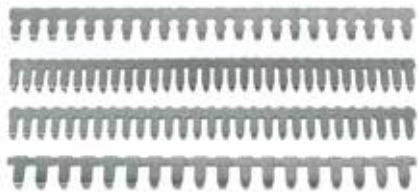

Cantoneras M. Peine



Cantoneras M. Cinta



| CÓDIGO | DESCRIPCIÓN | PRECIO (completo) | PRECIO (unidad) | EMBALAJE |
|--------|--|-------------------|-----------------|-----------------------|
| 306044 | GOMA MONTANTE CORTINA CINTA | 0,82 | 1,82 | 100 uds. (100m/rollo) |
| 306045 | GOMA MONTANTE CORTINA TUBO | 0,41 | 1,41 | 100 uds. |
| 306046 | PEINE CORTINA TUBO P110 | 1,76 | 2,76 | 50 tiras la caja a 1m |
| 306048 | PEINE CORTINA TUBO P145 | 1,89 | 2,89 | 50 tiras la caja a 1m |
| 306049 | PEINE CORTINA TUBO P160 | 2,20 | 3,20 | 50 tiras la caja a 1m |
| 306051 | PEINE CORTINA TUBO P90 | 1,61 | 2,61 | 50 tiras la caja a 1m |
| 106021 | JGO CANTONERA MONTANTE CURVO CORTINA PEINE | 0,60 | 1,50 | 500 juegos la caja |
| 106020 | CANTONERA MONTANTE CORTINA CINTA | 0,30 | 1,30 | 1000 uds. la caja |

EXPOSITOR CORTINAS



| CÓDIGO | DESCRIPCIÓN | PRECIO UNIDAD (€) |
|--------|--------------------|-------------------|
| 183026 | EXPOSITOR CORTINAS | 199,00 |

Incluida colección completa de cortinas

HOJA DE PEDIDOS ESTORES ENROLLABLES

D. _____
 Domicilio _____
 Población _____
 Forma de envío _____
 Domicilio envío de la mercancía _____
 Forma de Pago _____

Código Cliente _____
 N.I.F. _____
 Provincia _____

| Cantidad | Modelo | | | | | | | | | Modelo Tejido | Color Tejido | Medidas | | Partido | | Acc. | | | Mando | | |
|----------|--------|---|---|---|---|---|---|---|---|---------------|--------------|---------|-------|-----------|-----------|------|---|---|-------|------|--|
| | 1 | 2 | 3 | 4 | 5 | 6 | 7 | 8 | 9 | | | Alto | Ancho | Con Trans | Sin Trans | 1 | 2 | 3 | Izq. | Der. | |
| | | | | | | | | | | | | | | | | | | | | | |
| | | | | | | | | | | | | | | | | | | | | | |
| | | | | | | | | | | | | | | | | | | | | | |
| | | | | | | | | | | | | | | | | | | | | | |
| | | | | | | | | | | | | | | | | | | | | | |
| | | | | | | | | | | | | | | | | | | | | | |
| | | | | | | | | | | | | | | | | | | | | | |
| | | | | | | | | | | | | | | | | | | | | | |
| | | | | | | | | | | | | | | | | | | | | | |
| | | | | | | | | | | | | | | | | | | | | | |

PERSAX
GRUPO

Modelos

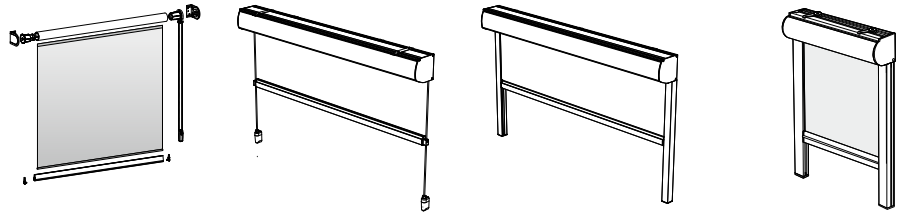

1. Estor 2. Estor Cofre Cable 3. Estor Cofre Guia 4. Estor Cofre Guia Cerrada

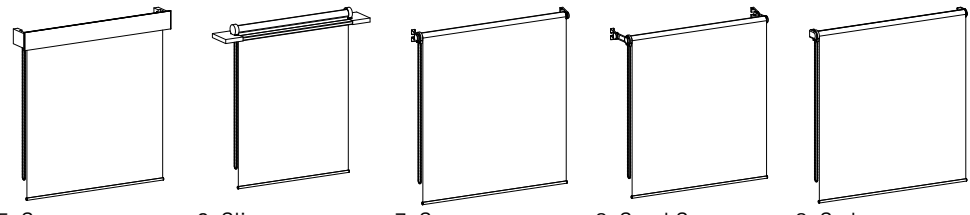

5. Secret 6. Slim 7. Smart 8. Steel Smart 8. Style

Accionamientos

- 1. Cardan
- 2. Motorizado con Interruptor
- 3. Motorizado con Emisor Radio

Comentarios

Entregado el: _____
 _____ a _____ de _____ de 2015

HOJA DE PEDIDOS PANEL JAPONÉS



D. _____

Código Cliente _____

Domicilio _____

N.I.F. _____

Población _____

Provincia _____

Forma de envío _____

Domicilio envío de la mercancía _____

Forma de Pago _____

| Cantidad | Modelo Tejido | Color Tejido | Color Riel | Medidas | | Nº Vias | Paneles | | Apertura (1) | | | | Mando | | |
|----------|---------------|--------------|------------|---------|-------|---------|----------|-------|--------------|---|---|---|-------|------|--|
| | | | | Alto | Ancho | | Cantidad | Ancho | 1 | 2 | 3 | 4 | Izq. | Der. | |
| | | | | | | | | | | | | | | | |
| | | | | | | | | | | | | | | | |
| | | | | | | | | | | | | | | | |
| | | | | | | | | | | | | | | | |
| | | | | | | | | | | | | | | | |
| | | | | | | | | | | | | | | | |
| | | | | | | | | | | | | | | | |
| | | | | | | | | | | | | | | | |
| | | | | | | | | | | | | | | | |
| | | | | | | | | | | | | | | | |
| | | | | | | | | | | | | | | | |
| | | | | | | | | | | | | | | | |
| | | | | | | | | | | | | | | | |
| | | | | | | | | | | | | | | | |
| | | | | | | | | | | | | | | | |
| | | | | | | | | | | | | | | | |
| | | | | | | | | | | | | | | | |
| | | | | | | | | | | | | | | | |
| | | | | | | | | | | | | | | | |

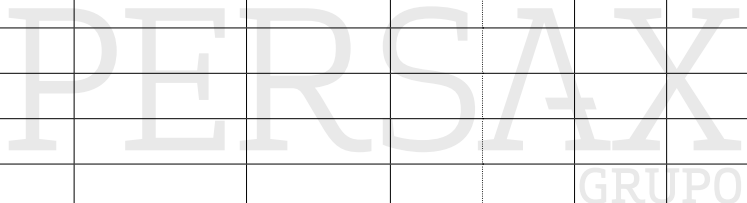

Esquemas de recogida



1. Recogida hacia la izquierda



2. Recogida hacia ambos lados

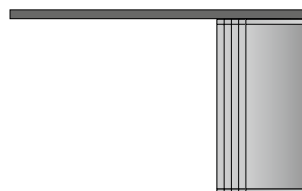

3. Recogida hacia la derecha

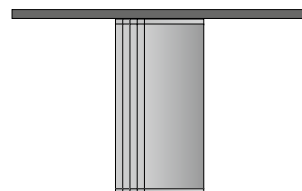

4. Recogida al centro

Comentarios

Entregado el:

..... a de de 2015

HOJA DE PEDIDOS CORTINA VERTICAL



D. _____
 Domicilio _____
 Población _____
 Forma de envío _____
 Domicilio envío de la mercancía _____
 Forma de Pago _____

Código Cliente _____
 N.I.F. _____
 Provincia _____

| Cantidad | Modelo Tejido | Color Tejido | Modelo | | Medidas | | Soportes | | | Apertura (1) | | | | Mando | | |
|----------|---------------|--------------|--------|-----|---------|-------|----------|----------|-----------|--------------|---|---|---|-------|------|--|
| | | | 89 | 127 | Alto | Ancho | Techo | Pared 89 | Pared 127 | 1 | 2 | 3 | 4 | Izq. | Der. | |
| | | | | | | | | | | | | | | | | |
| | | | | | | | | | | | | | | | | |
| | | | | | | | | | | | | | | | | |
| | | | | | | | | | | | | | | | | |
| | | | | | | | | | | | | | | | | |
| | | | | | | | | | | | | | | | | |
| | | | | | | | | | | | | | | | | |
| | | | | | | | | | | | | | | | | |
| | | | | | | | | | | | | | | | | |
| | | | | | | | | | | | | | | | | |
| | | | | | | | | | | | | | | | | |
| | | | | | | | | | | | | | | | | |
| | | | | | | | | | | | | | | | | |
| | | | | | | | | | | | | | | | | |
| | | | | | | | | | | | | | | | | |
| | | | | | | | | | | | | | | | | |
| | | | | | | | | | | | | | | | | |
| | | | | | | | | | | | | | | | | |

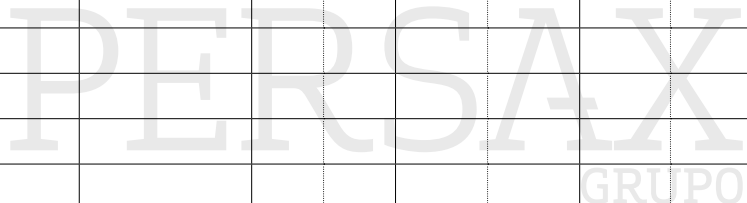

Esquemas de recogida

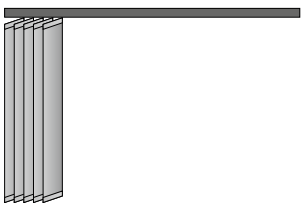

1. Recogida hacia la izquierda

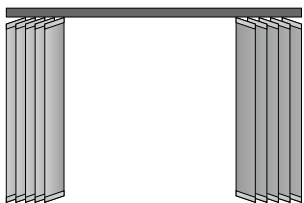

2. Recogida hacia ambos lados

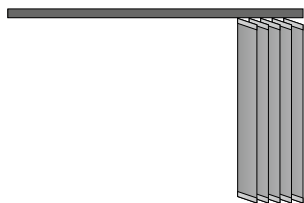

3. Recogida hacia la derecha

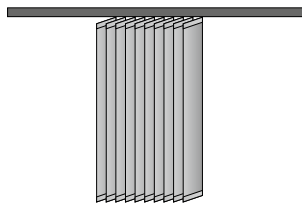

4. Recogida al centro

Comentarios

Entregado el: _____
 _____ a _____ de _____ de 2015

HOJA DE PEDIDOS PUERTAS PLEGABLES

D. _____

Código Cliente _____

Domicilio _____

N.I.F. _____

Población _____

Provincia _____

Forma de envío _____

Domicilio envío de la mercancía _____

Forma de Pago _____

| Cantidad | Modelo | | Acabado | | Color | Medidas | | Apertura (1) | | | Cerradura | | |
|----------|--------|--------------|---------|-----------|-------|---------|-------|--------------|---|---|-----------|----|--|
| | L-12 | L-12 Ventana | Lacada | Revestida | | Alto | Ancho | 1 | 2 | 3 | Si | No | |
| | | | | | | | | | | | | | |
| | | | | | | | | | | | | | |
| | | | | | | | | | | | | | |
| | | | | | | | | | | | | | |
| | | | | | | | | | | | | | |
| | | | | | | | | | | | | | |
| | | | | | | | | | | | | | |
| | | | | | | | | | | | | | |
| | | | | | | | | | | | | | |
| | | | | | | | | | | | | | |
| | | | | | | | | | | | | | |
| | | | | | | | | | | | | | |
| | | | | | | | | | | | | | |
| | | | | | | | | | | | | | |
| | | | | | | | | | | | | | |
| | | | | | | | | | | | | | |
| | | | | | | | | | | | | | |
| | | | | | | | | | | | | | |

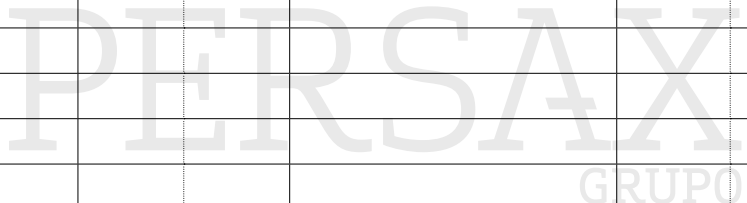

Esquemas de apertura

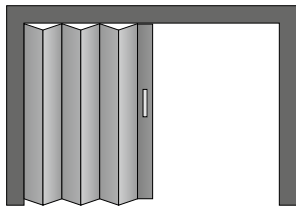

1. Lateral en 1 hoja (izquierda o derecha, es indistinto).

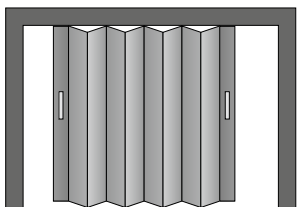

2. A ambos lados en 1 hoja.

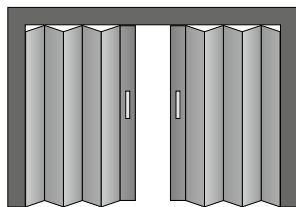

3. Al centro en 2 hojas.

Comentarios

Entregado el:

..... a de de 2015

HOJA DE PEDIDOS VENECIANAS



D. _____

Código Cliente _____

Domicilio _____

N.I.F. _____

Población _____

Provincia _____

Forma de envío _____

Domicilio envío de la mercancía _____

Forma de Pago _____

| Cantidad | Modelos | | | | | Color | Escalerilla* | | Medidas | | Opciones ** ⁽¹⁾ | | | | | | Mando | | Motor | |
|----------|---------|--------|--------|--------|--------|-------|--------------|-------|---------|-------|----------------------------|---|---|---|---|---|-------|------|-------|----|
| | ALU 16 | ALU 25 | ALU 50 | MAD 25 | MAD 50 | | Hilo | Cinta | Alto | Ancho | 1 | 2 | 3 | 4 | 5 | 6 | Izq. | Der. | Si | No |
| | | | | | | | | | | | | | | | | | | | | |
| | | | | | | | | | | | | | | | | | | | | |
| | | | | | | | | | | | | | | | | | | | | |
| | | | | | | | | | | | | | | | | | | | | |
| | | | | | | | | | | | | | | | | | | | | |
| | | | | | | | | | | | | | | | | | | | | |
| | | | | | | | | | | | | | | | | | | | | |
| | | | | | | | | | | | | | | | | | | | | |
| | | | | | | | | | | | | | | | | | | | | |
| | | | | | | | | | | | | | | | | | | | | |
| | | | | | | | | | | | | | | | | | | | | |
| | | | | | | | | | | | | | | | | | | | | |
| | | | | | | | | | | | | | | | | | | | | |
| | | | | | | | | | | | | | | | | | | | | |

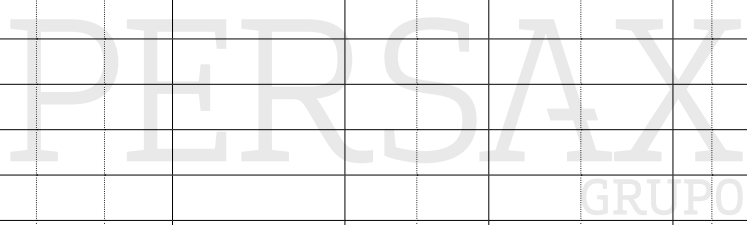

* Únicamente para los modelos de Madera 25 y 50 mm.
 ** Si no se indica lo contrario, el modelo básico de veneciana se sirve con varilla e hilo.

Modelos de Venecianas

Opciones ⁽¹⁾

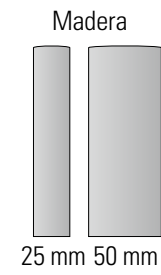
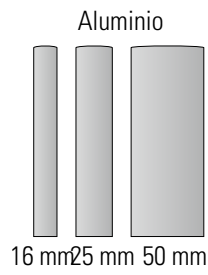

1. Entre cristales varilla
2. Entre cristales rueda
3. Cordón
4. Cadena
5. Manivela
6. Guiadas con cable

Comentarios

Entregado el: _____
 _____ a _____ de _____ de 2015

HOJA DE PEDIDOS PERSIANAS DE FANTASÍA



D. _____
 Domicilio _____
 Población _____
 Forma de envío _____
 Domicilio envío de la mercancía _____
 Forma de Pago _____

Código Cliente _____
 N.I.F. _____
 Provincia _____

| Cantidad | Modelo | Color | Medidas | | Tipo | |
|----------|--------|-------|---------|-------|-----------|---------|
| | | | Alto | Ancho | Enrollada | Plegada |
| | | | | | | |
| | | | | | | |
| | | | | | | |
| | | | | | | |
| | | | | | | |
| | | | | | | |
| | | | | | | |
| | | | | | | |
| | | | | | | |
| | | | | | | |
| | | | | | | |
| | | | | | | |
| | | | | | | |
| | | | | | | |
| | | | | | | |



* Se facturarán 15 cm más de la medida de altura solicitada.

Tipos

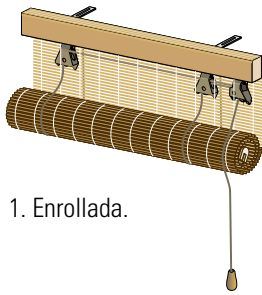

1. Enrollada.

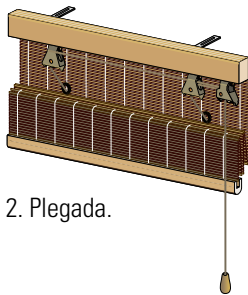

2. Plegada.

Comentarios

Entregado el:

..... a de de 2015

Artículo 1.- Objeto del contrato

El presente contrato regula la relación comercial entre el CLIENTE y Persianas Persax S.A. (En adelante Persax) respecto a las adquisiciones de los productos y servicios que el CLIENTE contrata con Persax y constituyen parte integrante del contrato de venta, sustituyendo y anulando toda cláusula o pacto en contrario que figure en el pedido o en otro documento del cliente.

Artículo 2.- Condiciones Generales de Venta

- La presente Lista de precios anula y sustituye todas las ediciones anteriores.
- Los datos expuestos en la presente Tarifa de Precios, sobre medidas, valores y características, son solamente informativos, pudiendo ser modificados si las circunstancias técnicas y/o comerciales lo aconsejan.
- Precios vigentes salvo error tipográfico o modificación por parte de Persax.

Artículo 3.- Pedidos

- No se considerará válido un pedido que no se haya realizado con las hojas diseñadas para tal efecto, firmadas y comunicadas por fax o email. Solicítelas a su comercial o Delegación.
- Una vez cursado el pedido, se considera en firme, por tanto no se aceptarán anulaciones.
- Todos los pedidos y sus posibles modificaciones, el cliente lo comunicara por fax o email a las oficinas de Persax. No tendrá validez si se realizó por teléfono.
- Los pedidos realizados por teléfono, serán válidos cuando el cliente remita por fax o email la confirmación de pedido debidamente firmada y sellada.

Artículo 4.- Ofertas

Todas las ofertas realizadas por Persax versan sobre la cantidad total de productos sobre y para la que se hacen, teniendo la obligación el CLIENTE de efectuar el pedido sobre la totalidad de la cantidad ofertada, a no ser que Persax estipule lo contrario en la misma oferta. En caso que el CLIENTE hiciese un pedido sobre una cantidad inferior a la ofertada, Persax se reserva el derecho de revisar la oferta.

Artículo 5.- Precio

Los precios no incluye IVA, su repercusión se cargará en factura.

Artículo 6.- Condiciones de Pago

- El pago del precio facturado debe hacerse como máximo a los 30 días de la fecha de emisión de la factura, salvo que se especifiquen otras condiciones en la propia factura. Si la entrega de los productos no pudiese realizarse o se retrasara por causa del CLIENTE, el pago deberá realizarse a los 30 días de la fecha prevista de entrega como sino hubiera habido tal impedimento o retraso.
- Los Pagares deberán ser remitidos dentro de los 25 días posteriores a la fecha de factura.
- Todos los pagos deberán efectuarse exclusivamente a Persax, dentro de los plazos y siguiendo las pautas indicadas en la factura.
- El cliente se obliga al pago puntual de la factura en su vencimiento, en caso contrario Persax se reserva el derecho a cargar intereses y costes de cobro así como gastos de demora, bancario, de protesto notarial y tasas aplicables a las operaciones comerciales y similares en aplicación de los artículos 5º a 8º de la Ley 3/2004 de 29 de diciembre, por la que se establecen medidas de lucha contra la morosidad en las operaciones comerciales, sin necesidad de comunicación ni de intimación.
- En el caso de finalización anticipada del contrato por cualquier causa, el CLIENTE estará obligado a pagar de inmediato todos los trabajos realizados y productos suministrados, así como a pagar los daños y perjuicios que se produzcan a Persax.
- Por renovación de efectos o demora en el pago de los mismos, se efectuará un recargo del 0,75% MENSUAL.

Artículo 7.- Plazo de entrega

- El plazo de entrega indicado es siempre facilitado a título informativo y aproximado, no representa ningún compromiso por parte de Persax, no pudiéndosele responsabilizar de ningún daño o perjuicio provocado por el incumplimiento de los mismos ni se podrá exigir pago alguno en concepto de indemnización o de daños y perjuicios.
- El suministro de productos puede ser realizado en varias entregas, salvo que el CLIENTE especifique en su pedido una única entrega y haya sido aceptado por Persax.

Artículo 8.- Transporte

- Los precios de la tarifa, salvo mención expresa, se entienden en origen.
- El mínimo a facturar será de 50€ por expedición. Cuando el valor de la mercancía sea inferior, se facturará en concepto de gastos de expedición la cantidad de 9€.
- La mercancía viaja por cuenta y riesgo del comprador, no estando cubierta por póliza de seguro, salvo pedido expreso del cliente y a su cargo.
- Cualquier retraso en el transporte de la mercancía, pérdida de uno o varios bultos, no puede provocar aplazamiento o anulación de los pagos.

Artículo 9.- Recogida de la mercancía

- En caso de que, en el momento de la entrega, se detecten en el embalaje o en el propio producto daños evidentes, el CLIENTE debe hacerlo constar en el documento de entrega que firma al transportista, de lo contrario no se admitirán reclamaciones por dicho concepto.
- En el momento de recepción de la mercancía el cliente debe comprobar el número de bultos y todos los posibles defectos, formulando la correspondiente anotación en el documento de entrega que firma al transportista o agencia, indicando el tipo de defecto. Además el CLIENTE debe comunicar el daño o error a su Delegación y Agencia de transporte por escrito en un plazo máximo de 24 horas.
- En caso de defectos ocultos, el cliente tiene quince días, a contar desde la fecha de entrega de la mercancía. El CLIENTE debe comunicarlo por escrito a Persax claramente los defectos encontrados, bien por carta con acuse de recibo, por fax guardando el report o por email guardando la confirmación de lectura.
- El cliente se obliga a recoger la mercancía tan pronto como reciba el aviso de puesta a disposición. De retrasarse, Persax tendrá derecho (además de percibir el pago del precio integral) de pedir el reembolso de los gastos de almacenamiento y custodia de la mercancía, sin perjuicio de la posible indemnización por daños.
- Persax no responde de los daños, directos o indirectos, que pudieran surgir del depósito de la mercancía no retirada o retirada con retraso, tanto de los almacenes de Persax, como en aquellos de la compañía de transporte o demás.
- En el caso de que el envío o la entrega se demore por voluntad del CLIENTE por plazo superior a un mes, a contar desde la fecha en que el material estuvo disponible, podrá facturarse al CLIENTE los gastos de almacenaje hasta su efectiva entrega.

Artículo 10.- Devolución de productos

- En ningún caso se aceptarán devoluciones de mercancía por motivos no imputables a Persax como error al comunicar las medidas o por pérdida de la venta por parte del cliente.
- Solo se acepta la devolución de producto estándar (Se entiende por producto estándar, aquel cuyo número de artículo aparece en el catálogo y es suficiente para definir el producto sin añadir más especificaciones, se descarta elementos producidos a medida o configurables)
- Por razón de los costes de gestión, solo se aceptarán las devoluciones cuando el importe neto de todo el material a devolver sea superior a 50 euros.
- Las devoluciones solo se aceptan dentro de los treinta días siguientes a la recepción del producto, entendiéndose como tal la fecha de la Nota de Entrega emitida por Persax.
- Al solicitarse la devolución, debe indicarse el nº de pedido Persax y/o nº de Nota de Entrega y/o nº de factura en el que se adquirió el producto.
- No se admiten devoluciones de mercancía sin la autorización previa por escrito de Persax y en ningún caso será aceptada si los materiales suministrados están de acuerdo con el pedido efectuado por el cliente.
- La mercancía enviada para su revisión o el material devuelto a las instalaciones de Persax será siempre a cargo del cliente.
- Una vez autorizada la recogida de un material, Persax puede revocar esta autorización si este se encuentra mal embalado, deteriorado o usado, debiendo hacerse frente al pago de la mercancía en su totalidad.
- No se admitirán devoluciones de material manipulado.
- La recogida de la mercancía para su revisión en nuestras instalaciones no implica la aceptación de la reclamación ni su abono.
- Una vez aceptada la devolución, el abono corresponderá al valor de la mercancía, menos un descuento entre el 25% y el 85% del valor en función de los gastos incurridos en el proceso y a su posible reutilización.
- Siempre que se cumplan todos los criterios de aceptación, Persax enviará al CLIENTE un documento en el que constarán los productos y cantidades a devolver y las condiciones generales de devolución. El CLIENTE deberá firmar este documento como aceptación de las condiciones de devolución y remitirlo para proceder a la recogida de la mercancía.

Artículo 10.- Devolución de productos (continuación)

m) Persax queda exonerada de cualquier responsabilidad y, particularmente, de toda responsabilidad por daños a bienes u otros daños emergentes o pérdidas de ingresos, directos o indirectos.

Artículo 11.- Garantía

Persax establece una garantía total de sus productos por un periodo de 2 años a contar desde la fecha de entrega de los mismos. La Garantía total abarca la reparación o sustitución gratuita de todas las piezas defectuosas, sea por avería o por defecto de la fabricación observado por el profesional. En ningún caso será responsable de pérdidas de beneficios ni otros daños resultantes.

Quedan excluidas de garantía:

- a) Los gastos de desmontaje y restitución, así como los portes de los productos averiados.
- b) Los defectos, averías y daños producidos por una incorrecta utilización de los productos Persax por parte del instalador, del usuario o de terceras personas.
- c) Los productos fabricados con medidas o tejidos no aconsejables según la tarifa.
- d) Cuando los productos sean fabricados según diseño y/o especificaciones especiales del CLIENTE no incluidas en esta tarifa.
- e) Los daños ocasionados como consecuencia de catástrofes naturales, casos fortuitos o fuerzas mayores causados por agentes atmosféricos (vientos, tormentas, etc.)
- f) El mal funcionamiento de sistemas de radio en zonas con barridos de ondas.
- g) Quedan excluidas de la garantía una serie de condiciones en las que el material sufra cualquier daño debido a causas tales como: aplicaciones montadas en cerramientos de piscinas o a una distancia inferior a 2 km. de distancia de ambientes marinos y corrosivos.
- h) Se recomienda para prolongar la vida útil del producto realizar un mantenimiento periódico lavándolo con un paño húmedo y jabón neutro. Esto evitará posibles problemas de oxido especialmente en la costa.

Artículo 12.- Reparaciones

- a) Las reparaciones, modificaciones o acabados deberán efectuarse siempre por Persax y en ningún caso el cliente podrá realizar cargos por las asumidas o encargadas a terceros.
- b) El importe mínimo a facturar por este concepto será de 50€/unidad neto.

Artículo 13.- Titaridad y Riesgo

- a) Persax se reserva la propiedad de todos los materiales que ha vendido hasta su total cobro, transmitiendo al cliente la responsabilidad de ser el depositario de los mismos.
- b) Si el cliente antes del pago total de los materiales, los transfiere a un tercero sin el consentimiento expreso y por escrito de Persax, este no reconocerá como legítimo propietario al tercero, teniendo Persax la reserva de la propiedad, preferencia sobre esos materiales y, consecuentemente, el derecho de proceder a su recuperación donde quiera que se encuentren. Por tanto el cliente está obligado a comunicar el nombre de los terceros que hayan comprado los productos y ante los que Persax tendrá el derecho de reivindicar sus derechos.

Artículo 14.- Seguridad e Higiene en el trabajo

Es responsabilidad del CLIENTE, que deberá asegurarse, que los productos sean instalados de forma correcta y segura, según las instrucciones que previamente hubieran sido facilitadas por Persax y siguiendo las pautas de la buena práctica comercial, sin riesgo para la salud o la seguridad de las personas. Persax no se hace responsable por el incumplimiento por parte del CLIENTE de esta cláusula.

Artículo 15.- Propiedad Industrial e Intelectual

- a) Persax tiene reservados todos los derechos de copia, patentes, marcas y el derecho de protección legal de los diseños registrados en sus dibujos, circuitos, software, documentos y equipamiento.
- b) Los dibujos, especificaciones, documentos, etc. Añadidos a ofertas y entregados al CLIENTE son exclusivamente para su uso personal. No pueden ser copiados ni total ni parcialmente ni pueden ser puestos a disposición de terceras partes sin el consentimiento expreso y por escrito de Persax.
- c) Cualquier programa de software suministrado por Persax no forma parte de la venta, sino que el cliente recibe una licencia de uso.
- d) En caso de que el CLIENTE fuera requerido o demandado por un tercero por infracción de propiedad industrial y/o intelectual, sea la causa que fuere, por alguno de los productos suministrados por Persax, el CLIENTE notificará inmediatamente de este hecho a Persax para que este pueda ejercitar su derecho a la defensa absteniéndose el CLIENTE de acordar ninguna transacción sin su previo consentimiento.

Artículo 16.- Protección de datos y confidencialidad

- a) A efectos de lo dispuesto en la Ley Orgánica 15/1999 de Protección de Datos de Carácter Personal y a la Ley 34/2002 de 11 de julio de servicio de la sociedad de la información y de comercio electrónico, informamos al cliente que sus datos personales van a ser incorporados al fichero CLIENTES del que es responsable Persax, con la finalidad de dar cumplimiento a la relación que se deriva del presente documento. No obstante, le recordamos que dispone de sus derechos de acceso, rectificación, cancelación y oposición al tratamiento de sus datos que podrá ejercer en nuestro domicilio Autovía de Levante km. 48,2 Polígono de Santa Eulalia C.P. 03400 Villena (Alicante) o a nuestro email marketing@persax.es

Artículo 17.- Cláusula Resolutiva

En caso de falta de pago, la venta podrá cancelarse de pleno derecho en cualquier momento, mediante una simple comunicación por escrito enviada por Persax al cliente en la que indique que recurre a la presente cláusula y sin necesidad de ninguna formalidad judicial. Las mercancías entregadas y no pagadas deberán devolverse a Persax a costa del cliente. A tal fin Persax, y sus transportistas encargados estarán autorizados a rescindir y recoger la mercancía no pagada de los locales de los clientes.

Artículo 18.- Tribunales competentes

- a) El presente contrato, tanto para su aplicación como su interpretación se regulará por las leyes del Derecho Español. El idioma será el castellano.
- b) Las partes se comprometen a resolver amigablemente cualquier diferencia que sobre el presente Contrato pueda surgir. En el caso de no ser posible una solución amigable, y resultar procedente litigio judicial, ambas partes acuerdan, con renuncia expresa a cualquier otro fuero que pudiera corresponderles, someterse a la jurisdicción y competencia de los Tribunales de la ciudad de Elda.

PERSAX

OFICINAS CENTRALES

Persianas Persax, S.A. · Autovia de Levante km. 48,2 - Polígono Santa Eulalia · 03400 Villena (Alicante) ESPAÑA
T. 902 010 564 - T. Export +34 965 272 444 - F. 902 010 565 - F. Export +34 965 340 722 · ventas@persax.es · www.persax.es

DELEGACIONES NACIONALES

Sevilla - T. 955 852 512 - F. 955 852 768 - sevilla@persax.es
Huelva - T. 959 356 031 - F. 959 367 995 - huelva@persax.es
Zaragoza - T. 976 855 336 - T. 976 854 833 - F. 976 859 161 - aragon@persax.es
Toledo - T. 925 166 323 - F. 925 167 421 - centro@persax.es
Palencia - T. 979 713 360 - F. 979 711 601 - castillayleon@persax.es

FILIALES INTERNACIONALES

Mexico - T. (669) 105,5010 · direccion@persax.mx · www.persax.mx
Croacia - T. +3851 3353500 · info@persax.hr · www.persax.hr