



# ENERGY CUBE

cajón de persiana



PERSAX<sup>®</sup>  
siente el espacio

# CAJÓN PVC ENERGY CUBE

La experiencia, el desarrollo técnico, el análisis del entorno normativo y la mejora continua permiten a PERSAX presentar el **cajón compacto de persiana óptimo para la obra nueva y reforma**. El nuevo cajón ENERGY CUBE es un sistema que aúna diseño, calidad, altas prestaciones y adaptabilidad a los múltiples entornos en los que el producto irá instalado.

Su elevado aislamiento térmico, su alta hermeticidad, su sistema de testeros extraíbles que facilitan el mantenimiento, y su cómoda manipulación y unión a ventana en taller lo hacen el **sistema idóneo para todos los implicados en el proceso constructivo**: arquitectos y otros técnicos, carpinteros (metal, PVC y madera), instaladores, constructoras y, por supuesto, el usuario final.

Su versión ENERGY CUBE ACÚSTICO 200 mejora todavía más las prestaciones acústicas, con valores de atenuación de hasta RA,tr (37 dB).

- **Diferentes tamaños y configuraciones para adaptarse a la gran mayoría de entornos**
- **Alta eficiencia energética**
- **Armonía estética e innovación, con un diseño minimalista y elegante.**

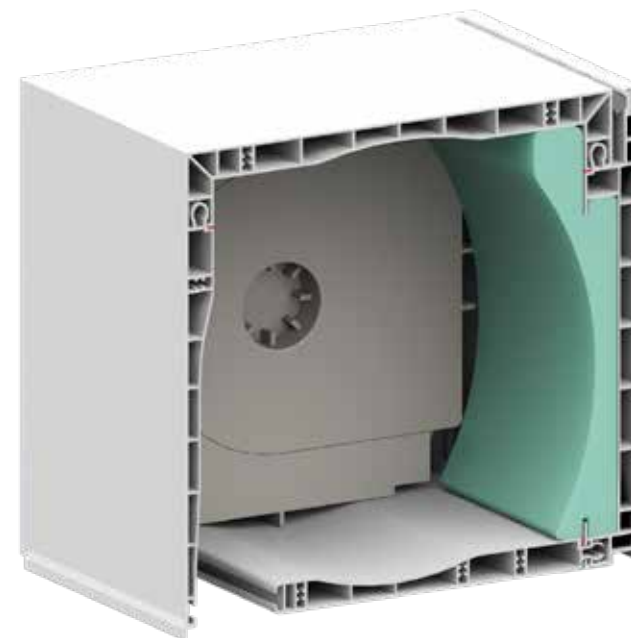
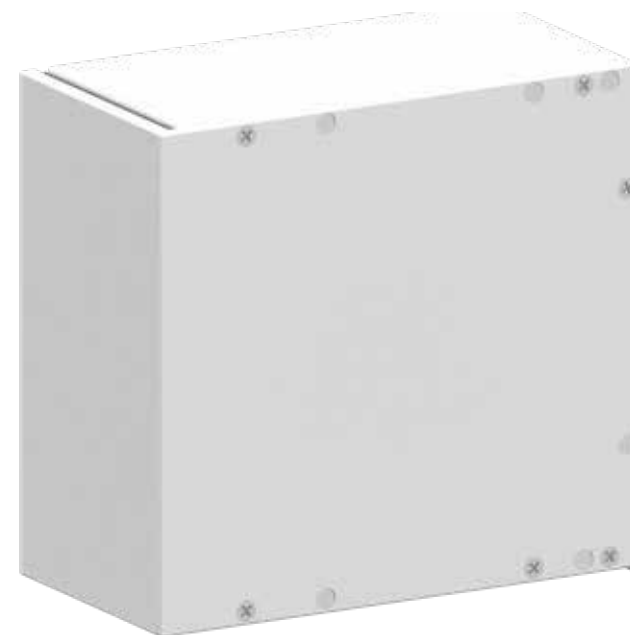

# ENERGY CUBE PVC BOX

**EN** Experience, technical development, analysis of the regulatory environment and continuous improvement have made it possible for PERSAX to present **the best compact roller shutter box for new building projects and renovations.** The new ENERGY CUBE box is a system that combines design, quality, high performance and adaptability to the multiple environments where it can be installed.

Its high thermal insulation and airtightness, removable end caps that facilitate maintenance, and easy handling, as well as the fact that it is easily assembled together with the window, make it **the ideal system for all those involved in the construction process:** architects and other technicians, metalworkers, installers, builders and, of course, the end user.

The 200 ACOUSTIC version of the ENERGY CUBE further improves acoustic performance, with attenuation values of up to RA,tr (37 dB).

- Different shapes and sizes that will adapt to most environments
- High energy efficiency
- Aesthetic harmony and innovation, with a minimalist and elegant design.

# COFFRE PVC ENERGY CUBE

**FR** L'expérience, le développement technique, l'analyse de l'environnement réglementaire et l'amélioration continue permettent à PERSAX de présenter un **coffre de volet roulant compact et optimal pour les nouvelles constructions et rénovations.** Le nouveau coffre ENERGY CUBE est un système qui allie design, qualité, haute performance et adaptabilité aux multiples environnements dans lesquels le produit sera installé. Sa haute isolation thermique, sa haute étanchéité, son système de consoles amovibles facilitant l'entretien, son maniement pratique et son raccordement à la fenêtre en atelier en font le **système idéal pour tous ceux qui participent au processus de construction:** architectes et autres techniciens, menuisiers métalliques, installateurs, constructeurs et bien sûr, l'utilisateur final.

Sa version ENERGY CUBE ACOUSTIC 200 améliore encore les performances acoustiques, avec des valeurs d'atténuation allant jusqu'à RA,tr (37 dB).

- Différentes tailles et configurations pour s'adapter à la grande majorité des environnements
- Economie d'énergie
- Harmonie esthétique et innovation, avec un design minimaliste et élégant.

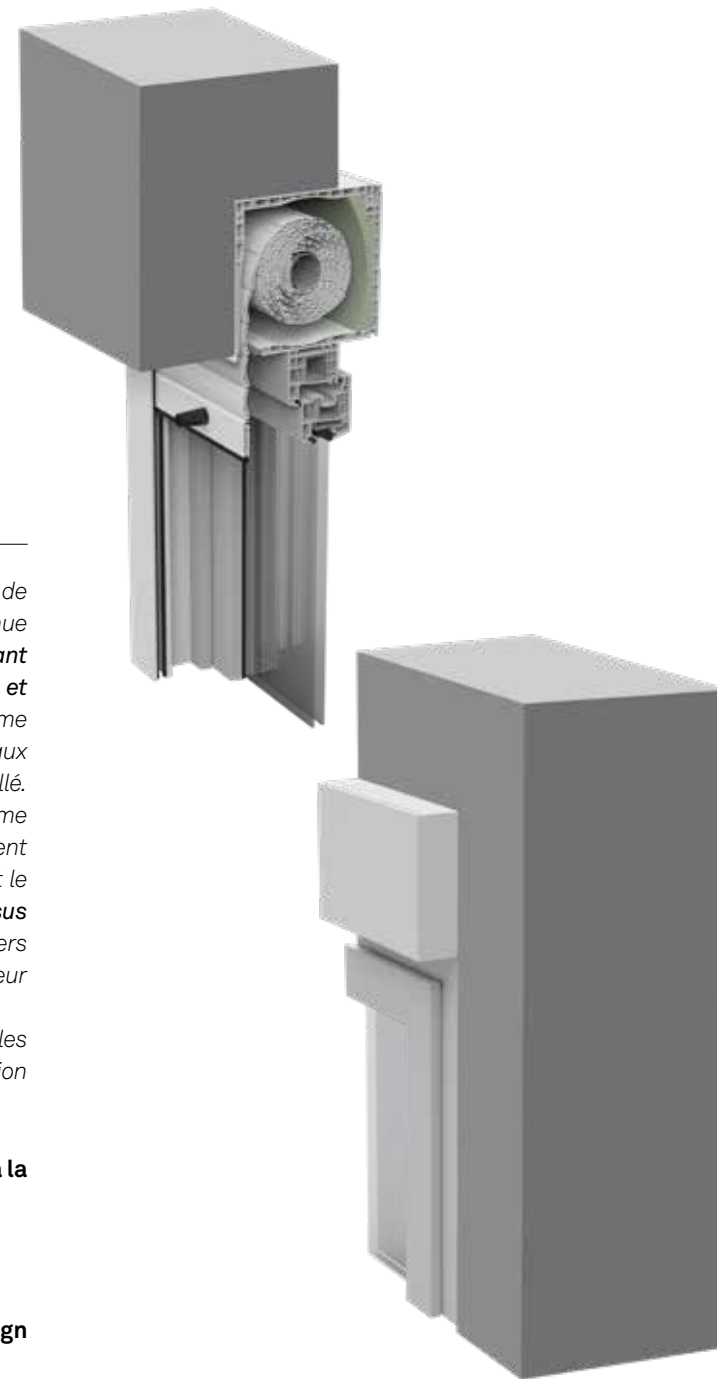

# ENTORNOS PRINCIPALES DE USO

MAIN ENVIRONMENTS OF USE / PRINCIPAUX ENVIRONNEMENTS D'UTILISATION

## 01 | BLOQUE RESIDENCIAL

El camino hacia los Edificios de Consumo Energético Casi Nulo no tiene vuelta atrás. En España, el **Código Técnico de la Edificación** exige la mayoría de casos bajas transmitancias y altas hermeticidades, unido al cumplimiento de normativa contra el ruido. En lo que afecta a los sistemas de protección solar implica el uso de persianas con motorización, algo para lo que ENERGY CUBE está especialmente preparado.

### EN RESIDENTIAL BLOCK

*There is no turning back on the road to energy efficiency and Nearly Zero Energy Buildings (nZEB). In Spain, the **Technical Building Code** demands low transmittances and high hermeticities as well as compliance with the regulations against noise. As far as solar protection systems are concerned, it implicitly promotes the use of motorised blinds, something for which the ENERGY CUBE is specially prepared.*

### FR IMMEUBLE RÉSIDENTIEL

*Le chemin vers l'efficacité énergétique et les bâtiments à énergie zéro (nZEB) est irréversible. En Espagne, le **Code Technique de la Construction** exige dans la plupart des cas de basses transmittances et de hautes herméticités, en plus de l'observation de la réglementation contre le bruit. En ce qui concerne les systèmes de protection solaire, il favorise implicitement l'usage de volets roulants motorisés, ce pour quoi ENERGY CUBE est spécialement préparé.*

## 02 | UNIFAMILIAR

La fácil instalación de ENERGY CUBE unido a la ventana permite integrar los diferentes requerimientos que necesitará el futuro usuario de la vivienda. Al permitir diferentes opciones de dimensiones, lama, guías, embudo y accionamiento, unido a sus posibilidades de color **se adapta a todos los diseños, estilos y requisitos del espacio en el que estará instalado**, promoviendo la comodidad y el confort de los habitantes de la vivienda.

### EN SINGLE-FAMILY HOME

*The easy installation of ENERGY CUBE together with the window enables the integration of the different requirements of the future home user. By allowing various options in terms of size, slats, guides, entry guides and operation in addition to the various colour options, **it adapts to all designs, styles and space requirements where it will be installed**, promoting convenience and comfort to the family living in the home.*

### FR LOGEMENT INDIVIDUEL

*L'installation facile d'ENERGY CUBE avec la fenêtre permet de répondre aux différentes exigences du futur utilisateur du logement. En permettant différentes options de dimensions, lame, coulisses, entonnoir et actionnement, outre les différentes possibilités de couleur, **il s'adapte à tous les designs, styles et besoins de l'espace où il sera installé**, en défense de la facilité et du confort des habitants du logement.*

## 03 | CAMBIOS DE VENTANA

Es necesario mejorar las prestaciones de la envolvente térmica de gran parte de los edificios existentes. Esto implica sustituciones de ventana y persiana, promovidos en muchos casos por las administraciones públicas. El cajón compacto de persiana ENERGY CUBE es de **fácil instalación e integración con la ventana**, haciéndolo especialmente adecuado para estas situaciones.

### EN CHANGE OF WINDOW

*It is necessary to improve the performance of the thermal envelope in a large proportion of existing buildings to mitigate the effects of climate change. This implies replacement of windows and roller shutters, often promoted by public administrations. The compact ENERGY CUBE roller shutter is **easy to install and integrate with the window**, making it specially suitable for these situations.*

### FR CHANGEMENT DE FENÊTRE

*Il est nécessaire d'améliorer les prestations de l'enveloppe thermique d'une grande partie des bâtiments existants pour parvenir à atténuer le réchauffement climatique. Cela implique des remplacements de fenêtres et de volets roulants, souvent promus par les pouvoirs publics. Le coffre compact de volet roulant ENERGY CUBE est **facile à installer et à intégrer à la fenêtre**, ce qui le rend particulièrement approprié pour ces situations.*



# DISEÑO Y ADAPTABILIDAD

## DESIGN AND ADAPTABILITY / DESIGN ET ADAPTABILITÉ

ENERGY CUBE posee una imagen contemporánea, donde priman las **líneas rectas y depuradas**, con multitud de acabados para adaptarse a todos los entornos decorativos.

Se presenta en tres tamaños, para adaptarse a las diferentes alturas de hueco, que exigen diferentes capacidades del cajón en función de los diferentes tipos de lama.

**EN** *The ENERGY CUBE has a contemporary design, where straight and refined lines prevail, with a multitude of finishes to adapt to all decorative environments.*

*It comes in three sizes, to adapt to varying opening heights, which require different box capacities depending on the type of slat used.*

**FR** *ENERGY CUBE a un design actuel de lignes droites et raffinées, avec nombreuses finitions possibles pour s'adapter à différents environnements décoratifs*

*Disponible en trois tailles, pour s'adapter aux différentes hauteurs, nécessitant différentes capacités de coffre en fonction des types de lames.*

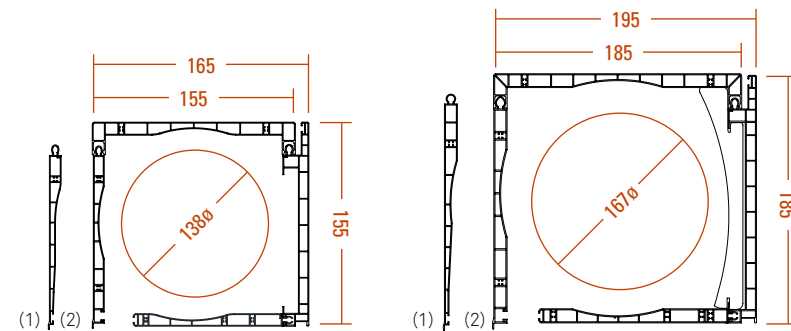

CAJÓN PVC  
**ENERGY CUBE 155**  
ENERGY CUBE PVC STRAIGHT BOX 155  
COFFRE PVC ENERGY CUBE DROIT 155

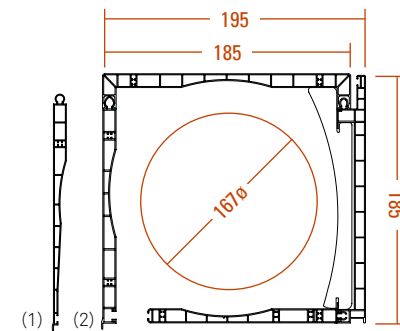

CAJÓN PVC  
**ENERGY CUBE 185**  
ENERGY CUBE PVC STRAIGHT BOX 185  
COFFRE PVC ENERGY CUBE DROIT 185

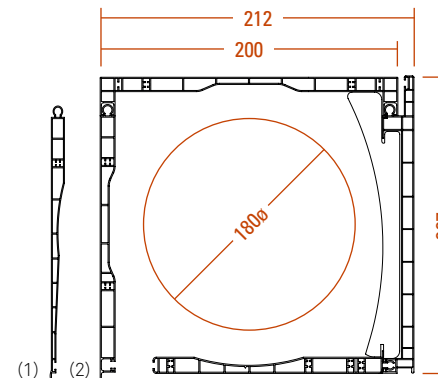

CAJÓN PVC  
**ENERGY CUBE 200**  
ENERGY CUBE PVC STRAIGHT BOX 200  
COFFRE PVC ENERGY CUBE DROIT 200

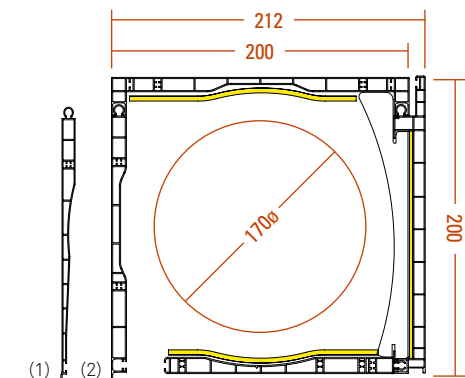

CAJÓN PVC  
**ENERGY CUBE 200 ACÚSTICO**  
ENERGY CUBE ACOUSTIC 200  
ENERGY CUBE ACOUSTIQUE 200

(1) Perfil Enrase, habitual en carpintería de aluminio (2) Perfil Recto, habitual en carpintería de PVC

(1) For Aluminium Guide (2) Straight Profile

(1) Profil Coulisse Aluminium (2) Profil Coulisse Pvc

# COLORES PVC

PVC COLORS / DES COULEURS PVC

## ■ Base / Base

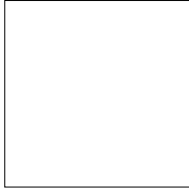

Blanco / White /  
Blanc

## ■ Grupo / Group / Groupe 1



Bronce / Bronze



Gris / Grey

## ■ Grupo / Group / Groupe 2

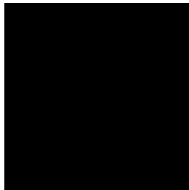

Negro / Black / Noir

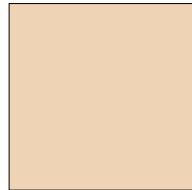

1015

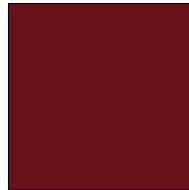

3005



6005



6009

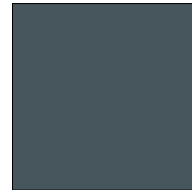

7011



7016



7022



7048

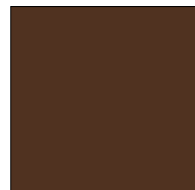

8014

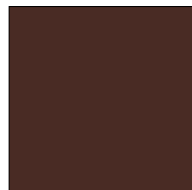

8017

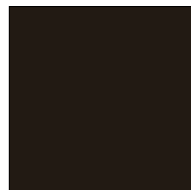

Gris Pizarra Mot.

## ■ Grupo / Group / Groupe 3

## ■ Madera / Wood / Bois

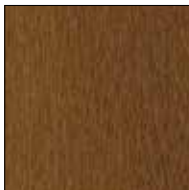

Golden Renolit



Nogal Renolit



Pino Nudos

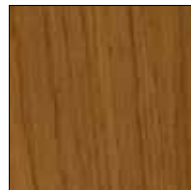

Winchester XA



Sapely Renolit



Roble Nacional

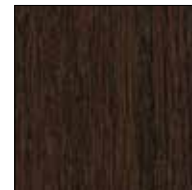

MX Roble Oscuro  
Dunkel

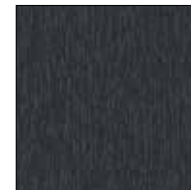

PX Antracita



FX Silver Brush

No podemos garantizar la fidelidad de los colores aquí representados con la realidad debido a que el soporte es distinto (papel frente a PVC)

We can not guarantee the fidelity of the colors represented here with reality because the support is different (paper versus PVC)

Nous ne pouvons pas garantir la fidélité des couleurs représentées ici avec la réalité car le support est différent (papier versus PVC)

# EFICIENCIA ENERGÉTICA

## ENERGY EFFICIENCY / EFFICACITÉ ÉNERGÉTIQUE

### IDEAL PARA EL CUMPLIMIENTO NORMATIVO

En España, el apartado DB HE del Código Técnico de la Edificación -la normativa de obligado cumplimiento en nuestro país- exige cada vez productos con un mayor aislamiento térmico y hermeticidad. Todo ello con el fin de evitar las pérdidas de calorías / frigorías y de aire climatizado.

El cajón de persiana ENERGY CUBE posee valores de **transmitancia térmica muy reducidos**, inferiores a los de la gran mayoría de ventanas. Posee además una **alta hermeticidad**. Todo ello redundando en un mayor ahorro energético y económico, mayor confort y menor riesgo de condensaciones.

### EN IDEAL FOR REGULATORY COMPLIANCE

*In Spain, section DB HE of the Technical Building Code - the legislation on regulatory compliance in our country - requires products with increasingly better thermal insulation and airtightness. The objective is to avoid the loss of calories/frigories and heated or air-conditioned air.*

*The ENERGY CUBE roller shutter box has **very low thermal transmittance values**, lower than those of the vast majority of windows. It also offers **high airtightness**. All of this results in greater energy and economic savings, greater comfort and lower risk of condensation.*

### FR IDÉAL POUR LA CONFORMITÉ RÉGLEMENTAIRE

*En Espagne, la section DB HE du Code Technique du Bâtiment - la réglementation obligatoire dans notre pays - exige de plus en plus de produits avec une meilleure isolation thermique et capacité hermétique. Tout cela afin d'éviter la perte de calories / frigories et de la climatisation.*

*Le coffre du volet roulant ENERGY CUBE présente un **taux de transmission thermique très faible**, inférieur à celui de la plupart des fenêtres. Il est **également très étanche**. Tout cela se traduit par de plus grandes économies d'énergie et une meilleure rentabilité, un plus grand confort et moins de risque de condensation.*

Energy Cube 185  
**1,1 W/m<sup>2</sup> K**

Energy Cube 200  
**1,0 W/m<sup>2</sup> K**

Energy Cube 200 Acústico  
**0,88 W/m<sup>2</sup> K**



Valores de transmitancia con accionamiento motorizado. Para más información, consultar ensayo.  
*Thermal values with motorized operation and folded rolling shutter. For more information, see the test.*  
*Pour plus d'information, consulter l'essai.*



# AISLAMIENTO ACÚSTICO

## ACOUSTIC ISOLATION / L'ACOUSTIQUE ENVELOPPANTE

### ESPECIAL PARA ENTORNOS RUIDOSOS

En los recintos en los que se exige un aislamiento acústico especial\* es preciso construir con productos que aporten prestaciones especiales a nivel de aislamiento acústico. En este sentido el cajón ENERGY CUBE posee **altas prestaciones que se ven mejoradas en su versión ENERGY CUBE ACÚSTICO 200**, lo que facilita su aplicación en entornos ruidosos.

### EN A SOLUTION FOR NOISY ENVIRONMENTS

*In rooms where special acoustic insulation is required\*, the space must be built with products that provide special benefits on an acoustic insulation level. In this sense, the ENERGY CUBE box provides **great performance that has been improved in the ACOUSTIC version of the ENERGY CUBE 200**, which makes it ideal for noisy environments.*

### FR SOLUTION POUR LES ENVIRONNEMENTS BRUYANTS

*Dans les pièces où une isolation acoustique spéciale\* est requise, il est nécessaire de construire avec des produits offrant des performances particulières en termes d'isolation acoustique. Le ENERGY CUBE est **très performant et amélioré dans sa version ENERGY CUBE ACOUSTIC 200**, ce qui facilite son application dans les environnements bruyants.*

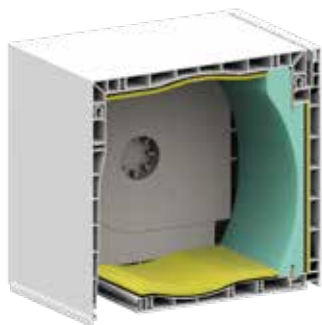

Energy CUBE Acústico 200

Energy Cube 185

$R_w$   
40 (-1;-4) dB

$R_{Atr}$   
36,0 dBA

$D_{n,e,w}$  (C; Ctr)  
60 (-1,-4) dB

Energy Cube 200

$R_w$   
36 (-2;-4) dB

$R_{Atr}$   
31,6 dBA

$D_{n,e,w}$  (C; Ctr)  
55 (-2,-4) dB

Energy Cube 200 Acústico

$R_w$   
41 (-1;-4) dB

$R_{Atr}$   
37,0 dBA

$D_{n,e,w}$  (C; Ctr)  
56 (-1,-4) dB



Valores acústicos con accionamiento motorizado y paño plegado. Para más información, consultar ensayo.  
Acoustic values with motorized operation and folded rolling shutter. For more information, see the test.  
Pour plus d'information, consulter l'essai.

\*En España el documento de referencia a nivel normativo es el DB HR del CTE, el cual indica el procedimiento de cálculo para determinar los valores de aislamiento acústico que deben cumplir productos en el hueco del edificio. Es importante destacar que este documento no es de aplicación siempre. Las limitaciones se establecen en el artículo 2 (Parte I) del CTE y en el apartado II del DB HR. Este último indica las siguientes excepciones:

- Los llamados recintos ruidosos según terminología del CTE
- Los recintos y edificios de pública concurrencia destinados a espectáculos, que se considerarán como recintos de actividad respecto a las unidades de uso colindantes
- Las aulas y las salas de conferencias cuyo volumen sea mayor de 350m<sup>3</sup>, y se considerarán recintos protegidos respecto de otros recintos y del exterior a efectos de aislamiento acústico
- Las obras de ampliación, modificación, reforma o rehabilitación en los edificios existentes, salvo cuando se trate de rehabilitación integral. Asimismo quedan excluidas las obras de rehabilitación integral de los edificios protegidos oficialmente en razón de su catalogación, como bienes de interés cultural, cuando el cumplimiento de las exigencias suponga alterar la configuración de su fachada o su distribución o acabado interior, de modo incompatible con la conservación de dichos edificios.

# RESISTENCIA Y FLEXIBILIDAD

**RESISTANCE AND FLEXIBILITY / RESISTANCE ET FLEXIBILITE**

INGENIERÍA Y EXPERIENCIA AL SERVICIO DE LA CALIDAD

La experiencia acumulada a lo largo de más de 40 años y la incorporación de nuevos **métodos de análisis de la ingeniería** hacen del ENERGY CUBE un producto de prestaciones confiables, con calidad contrastada.

**EN** ENGINEERING AND EXPERIENCE AT THE SERVICE OF QUALITY

*Over more than 40 years of experience and the incorporation of new **methods of engineering analysis** makes the ENERGY CUBE a reliable product with proven quality.*

**FR** INGÉNIERIE ET EXPÉRIENCE AU SERVICE DE LA QUALITÉ

*Grâce à l'expérience accumulée depuis plus de 40 ans et à l'incorporation de nouvelles **méthodes d'analyse technique**, ENERGY CUBE est un produit de performance fiable et de qualité reconnue.*

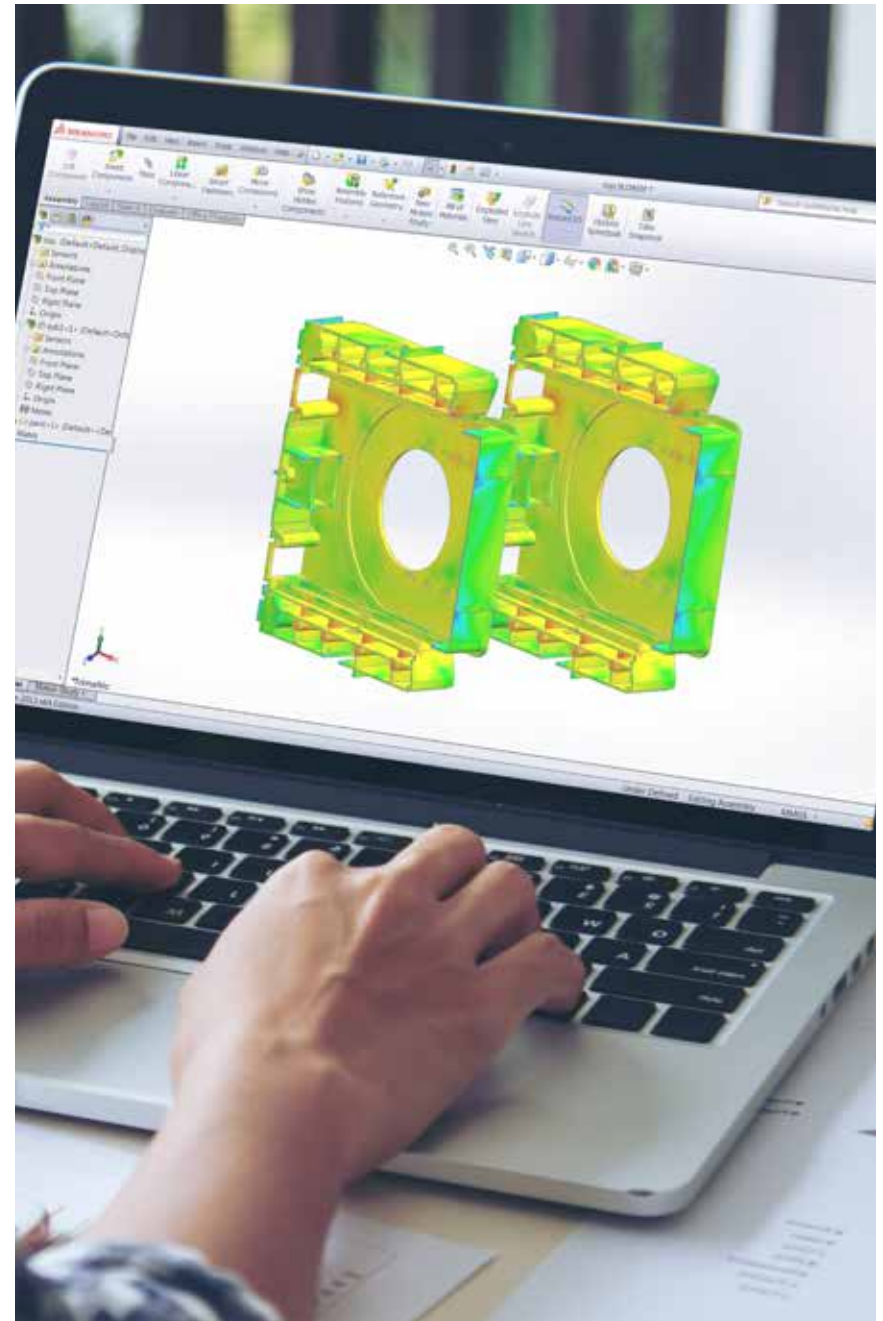

# SISTEMA EXTRAIBLE PREMIUM

## ACOUSTIC ISOLATION / L'ACOUSTIQUE ENVELOPPANTE



ENERGY CUBE incorpora el **testero Premium**, que posibilita la fácil extracción del eje para **mantenimiento y reparaciones**, y el **cambio de cinta a motor**.

**EN** ENERGY CUBE includes the **Premium end cap**, which enables easy removal of the shaft for **maintenance and repairs** and allows to **change from coiler to motor**.

**FR** ENERGY CUBE intègre la console Premium, qui permet une extraction facile de l'axe pour **entretien et réparations**, et le **changement de sangle à moteur**.

### En el accionamiento mediante motor:

- Permite acceder fácilmente a los finales de carrera para su regulación.
- Para el cambio de motor, tras desconectar el cable del motor y soltar los flejes del eje, se extrae el eje con el motor sin necesidad de desatornillar en espacios de difícil acceso.
- Para mantenimiento o reparaciones del eje o de elementos del interior del cajón, tras desconectar el cable del motor y soltar los flejes del eje, se extrae el eje para facilitar las reparaciones.

### En el accionamiento mediante cinta:

- Para mantenimiento o reparaciones del eje o de elementos del interior del cajón, tras soltar la cinta del disco y soltar los flejes del eje, se extrae el eje para facilitar las reparaciones.

### Para el cambio del accionamiento de cinta a motor:

- Para cambiar el accionamiento de cinta a motor, tras soltar la cinta del disco y soltar los flejes del eje, se extrae el disco del eje para poner el motor en su lugar. Se fija el motor al eje y se inserta junto con la placa soporte motor en el testero Premium. A continuación se procede igual que en el procedimiento de instalación con motor.

### In operation using the motor:

- Enables easy access to FINAL LIMIT SWITCH for regulation.
- For changing the motor, after disconnecting the motor wire and releasing the straps from the shaft, remove the shaft with the motor without unscrewing it in hard-to-access spaces.
- For maintenance or repairs of the shaft or the components inside the box, after disconnecting the motor wire and releasing the straps from the shaft, remove the shaft to facilitate repairs.

### In operation using the strap:

- For maintenance or repairs of the shaft or the components inside the box, after releasing the strap from the pulley and releasing the straps from the shaft, remove the shaft to facilitate repairs.

### To change the operation from strap to motor:

- To change the operation from strap to motor, after releasing the strap from the pulley and releasing the straps from the shaft, remove the pulley from the shaft and replace it with the motor. The motor is fixed to the shaft and inserted together with the motor support plate in the Premium end cap. Then proceed as in the installation with motor procedure.

### Dans l'actionnement à moteur:

- Il permet d'accéder facilement aux fins de course pour réglage.
- Pour le changement de moteur, après avoir déconnecté le câble du moteur et relâché les sangles de l'axe, extraire l'axe avec le moteur, sans avoir à dévisser dans des espaces difficiles d'accès.
- Pour la maintenance ou la réparation de l'axe ou d'éléments de l'intérieur du coffre, après avoir déconnecté le câble du moteur et relâché les sangles de l'axe, extraire l'axe pour faciliter les réparations.

### Dans l'actionnement par sangle:

- Pour la maintenance ou la réparation de l'axe ou d'éléments de l'intérieur du coffre, après avoir relâché la sangle du disque et les sangles de l'axe, extraire l'axe pour faciliter les réparations.

### Pour changer l'actionnement de sangle à moteur:

- Pour changer l'actionnement de sangle à moteur, après avoir relâché la sangle du disque et les sangles de l'axe, extraire le disque de l'axe pour mettre le moteur en place. Fixer le moteur à l'axe et l'insérer avec la plaque de support moteur sur la console Premium. Procéder ensuite comme pour l'installation avec moteur.

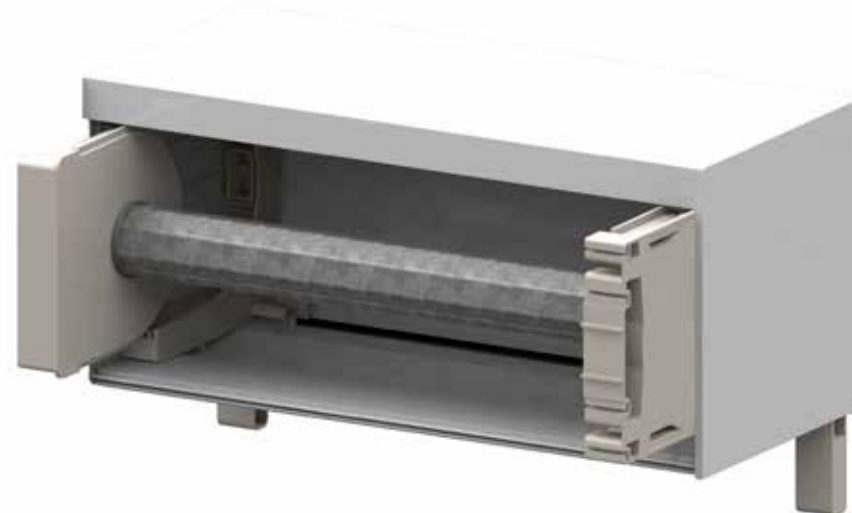

# ACCIONAMIENTO

## SHUTTER SYSTEMS / ACTIONNEMENT

### TODAS LAS POSIBILIDADES, E IMPULSO A LA MOTORIZACIÓN

Sus diferentes opciones de testero posibilitan todos los accionamientos: cinta, cardan y motor.

**EN** ALL OF THE POSSIBILITIES, AND IMPETUS TO MOTORISATION

*The different end cap options enable all shutter systems: strap, gear and motor.*

**FR** TOUTES LES POSSIBILITÉS, ET IMPULSION À LA MOTORISATION

*Différentes options de console permettent tous les types d'actionnements: sangle, cardan et moteur.*

#### ■ Motores SPX Persax:

Persax SPX Motors / Moteurs SPX Persax

La solución básica de motorización, tanto mecánica como vía radio.

*The basic motorisation solution, both mechanical and radio-controlled.*

*La solution élémentaire de motorisation, aussi bien mécanique que par radio.*



#### Mecánicos

MOTOR SPX

#### Radio

MOTOR SPX RADIO



#### Emisores (Radio)

EMISOR SPX DC250 1C

EMISOR SPX DC251 5C

EMISOR SPX DC262A 15C

EMISOR SPX PARED DC229 1C



#### Accesorios

INVERSOR SPX DC27

#### ■ Motores Somfy:

Somfy Motors / Moteurs Somfy

La opción de motorización SOMFY, en versión con motor mecánico y RTS, además de la posibilidad de integración con sensores y dispositivos domóticos SOMFY IO.

*The SOMFY motorisation option, in the version with mechanical motor and RTS, as well as the option to integrate with SOMFY IO home automation sensors and devices.*

*L'option de motorisation SOMFY, en version avec moteur mécanique et RTS, outre la possibilité d'intégration avec des capteurs et dispositifs domotiques SOMFY IO.*



#### Mecánicos

MOTOR SOMFY MECANICO

#### iO

MOTOR iO RADIO



#### Emisores (Radio)

SOMFY TELIS 1-4 RTS PURE

SOMFY SITUO 1-5 IO

SOMFY NINA 60 IO

MODULO SOMFY SMOOVE IO

### ■ Motores MT Persax:

Persax MT Motors / Moteurs MT Persax

Una solución más robusta de motorización PERSAX, con la posibilidad de integración con accesorios CHERUBINI.

*A stronger PERSAX motorization solution with the option of integration with CHERUBINI devices and accessories.*

*Une solution plus robuste de motorisation PERSAX, avec la possibilité d'intégration à des dispositifs et accessoires CHERUBINI.*



#### Mecánicos

MOTOR MT PERSAX

#### Radio

MOTOR MT RADIO



#### Emisores (Radio)

EMISOR MT12 SK 1

EMISOR MT12 SK 7

EMISOR MT 12 PARED

### ■ Accionamiento Manual

Coiler activation / Actionnement Sangle



RECOGEDOR EMBUTIR C/20



# COMPONENTES DEL PRODUCTO

## COMPONENTS / COMPOSANTS

### ■ Opción motorización

Motor option / Option moteur

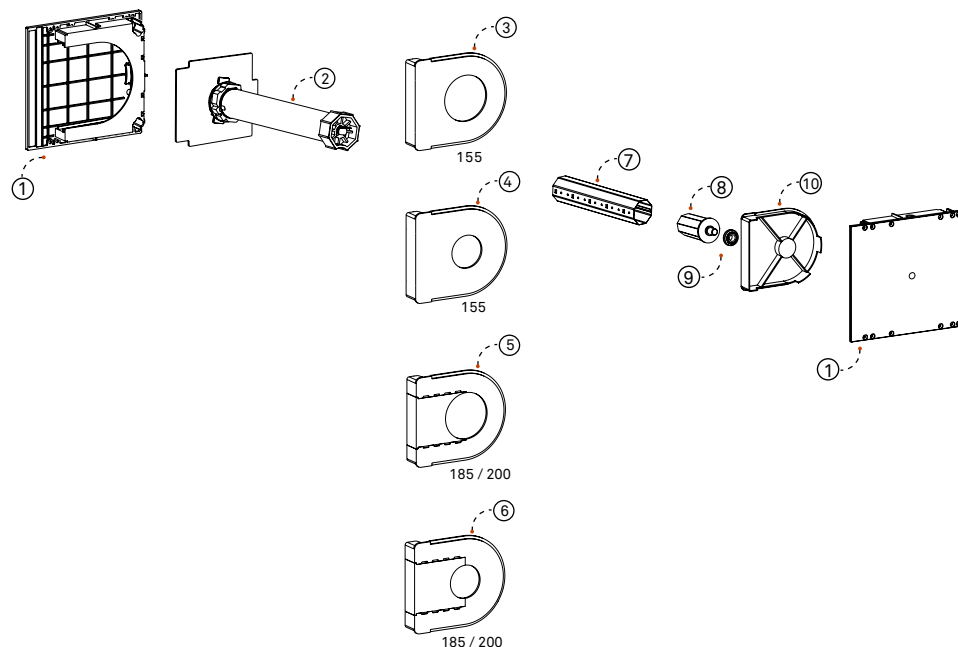

ID	ARTÍCULOS
	Articles
1	<b>TESTERO LATERAL PRM ENERGY CUBE</b> Prm Energy Cube Lateral End Cap / Console Latérale Prm Energy Cube
2	<b>MOTOR TUBULAR CON SOPORTE</b> Tubular Motor With Support / Moteur Tubulaire Avec Support
3	<b>PLACA EXTRAIBLE ABS PASANTE PRM 155 E60</b> PRM ABS Removable Passing Plate 155 S60 / Plaque Amovible ABS Passant PRM 155 A60
4	<b>PLACA EXTRAIBLE ABS PASANTE PRM 155 E40</b> PRM ABS Removable Passing Plate 155 S40 / Plaque Amovible ABS Passant PRM 155 A40
5	<b>PLACA EXTRAIBLE ABS PASANTE PRM 185-200 E60</b> PRM ABS Removable Passing Plate 185-200 S60 / Plaque Amovible ABS Pass. PRM 185-200 A60
6	<b>PLACA EXTRAIBLE ABS PASANTE PRM 185-200 E40</b> PRM ABS Removable Passing Plate 185-200 S40 / Plaque Amovible ABS Pass. PRM 185-200 A40
7	<b>EJE OCTOGONAL METÁLICO</b> Metallic Octogonal Shaft / Axe Octogonal Métallique
8	<b>CONTERA OCTOGONAL PVC</b> PVC Octogonal Adjustable Cap / Embout Axe Octogonal PVC
9	<b>RODAMIENTO A BOLAS CASQ. NYLON 28X12</b> Nylon Ball Bearing 28X12 / Roullement À Billes Nylon 28X12
10	<b>PLACA EXTRAIBLE ABS L/C PRM</b> PRM Abs Removable Plate S/Adj Cap / Plaque Amovible Abs C/Embout Axe Prm

### ■ Opción cinta

Coiler option / Option sangle

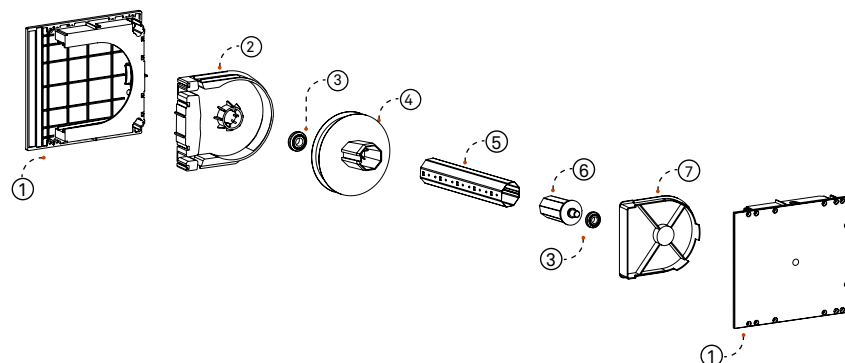

ID	ARTÍCULOS
	Articles
1	<b>TESTERO LATERAL PRM ENERGY CUBE</b> Prm Energy Cube Lateral End Cap / Console Latérale Prm Energy Cube
2	<b>PLACA EXTRAIBLE ABS L/D PRM</b> PRM ABS Removable Plate S/Pulley / Plaque Amovible ABS C/Disque Prm
3	<b>RODAMIENTO A BOLAS CASQ. NYLON 28X12</b> Nylon Ball Bearing 28X12 / Roullement À Billes Nylon 28X12
4	<b>DISCO PVC C/ESP MET. PRM C/20 OCTOGONAL</b> PVC Pulley With Met Rod PRM B/20 Octogonal / Disque PVC A/Tige Met PRM S/20 Octogonal
5	<b>EJE OCTOGONAL METÁLICO</b> Metallic Octogonal Shaft / Axe Octogonal Métallique
6	<b>CONTERA OCTOGONAL PVC</b> PVC Octogonal Adjustable Cap / Embout Axe Octogonal PVC
7	<b>PLACA EXTRAIBLE ABS L/C PRM</b> PRM Abs Removable Plate S/Adj Cap / Plaque Amovible Abs C/Embout Axe Prm

# PRINCIPALES GUÍAS Y EMBUDOS COMPATIBLES

## GUIDES / COULISSES

### ■ Para carpintería de PVC

For PVC carpentry / Pour menuiserie PVC

Para muros de dimensiones habituales

For walls of common dimensions

Pour murs de dimensions habituelles

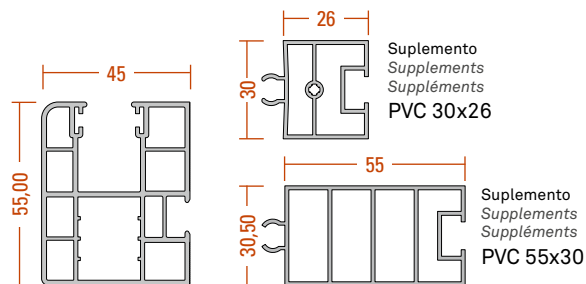

PVC 55x45

Mayor distanciamiento del cajón. Posibilidad de incorporar mosquitera

For bigger distance from the box. Option of including mosquito net

Pour plus d'espacement du caisson. Possibilité d'intégrer une moustiquaire

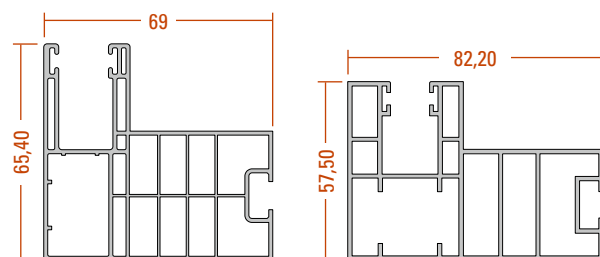

PVC A69

PVC A8

Para muros de dimensiones estrechas

For walls with narrow dimensions

Pour murs de dimensions étroites

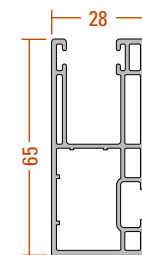

PVC 28x65

Para persianas dobles

Central guide

Coulisse centrale

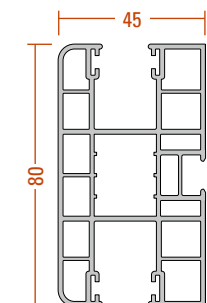

PVC Doble Compacto 45PX

### ■ Para carpintería de Aluminio

For aluminium carpentry / Pour menuiserie en aluminium

Para persianas con motor

For motor

Pour moteur

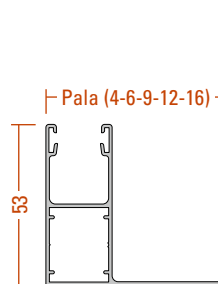

AL HSL-25

Para persianas dobles

Central guide

Coulisse centrale

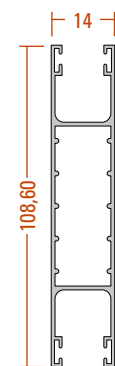

AL Doble 2T

Para persianas con cinta

For coiler with strap

Pour enrouleur à sangle

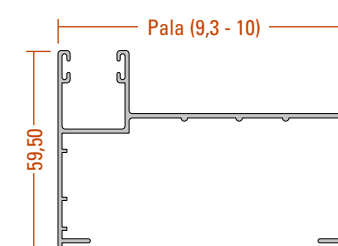

AL HSLA-25

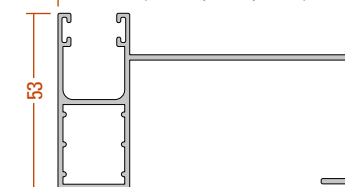

AL HSLA-25

### ■ Embudos

Entry Guides / Tulipes

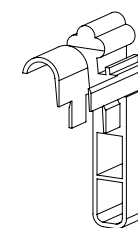

PRM-UNIV ENR

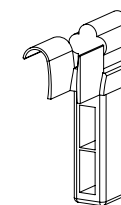

PRM-UNIV REC

# LAMAS COMPATIBLES

## COMPATIBLE SLATS / LAMES COMPATIBLES

### PVC



**L-37**

Ancho máximo  
Maximum width / Largeur  
Maximale

1,50 m



Clases de Resistencia al Viento  
Wind resistance class / Classe de résistance au vent

### ALUMINIO PERFILADO



**MINICUR-43**

Ancho máximo  
Maximum width / Largeur  
Maximale

2,50 m

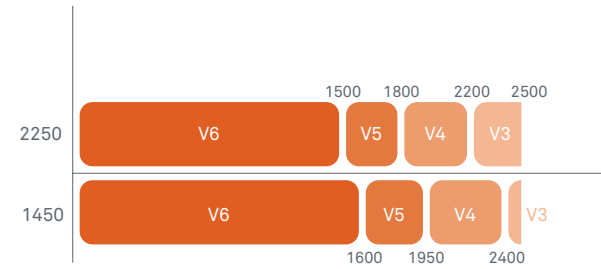

Clases de Resistencia al Viento  
Wind resistance class / Classe de résistance au vent

V2	100 Pa	46 km/h
V3	150 Pa	56 km/h
V4	250 Pa	78 km/h
V5	400 Pa	92 km/h
V6	600 Pa	112 km/h

### ALUMINIO PERFILADO



**MICRALUM-39**

Ancho máximo  
Maximum width / Largeur  
Maximale

2,30 m

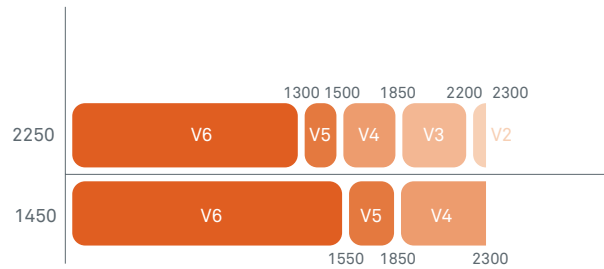

Clases de Resistencia al Viento  
Wind resistance class / Classe de résistance au vent



**MINICUR-43 HD**

Ancho máximo  
Maximum width / Largeur  
Maximale

2,90 m

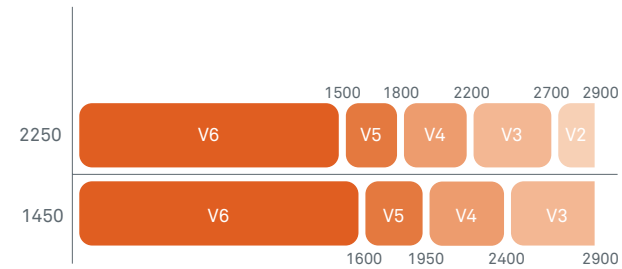

Clases de Resistencia al Viento  
Wind resistance class / Classe de résistance au vent



# LAMAS COMPATIBLES

COMPATIBLE SLATS / LAMES COMPATIBLES

## ALUMINIO PERFILADO



**TERMICUR-45**

Ancho máximo  
Maximum width / Largeur  
Maximale

2,80 m

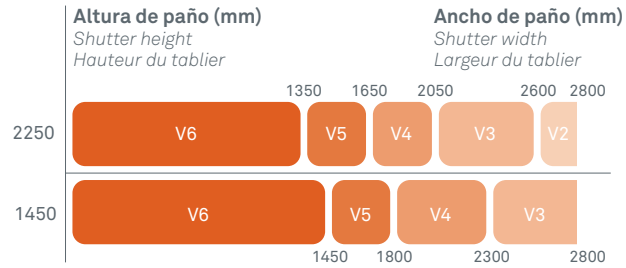

Clases de Resistencia al Viento

Wind resistance class / Classe de résistance au vent



**TERMICUR-45 HD**

Ancho máximo  
Maximum width / Largeur  
Maximale

3,00 m

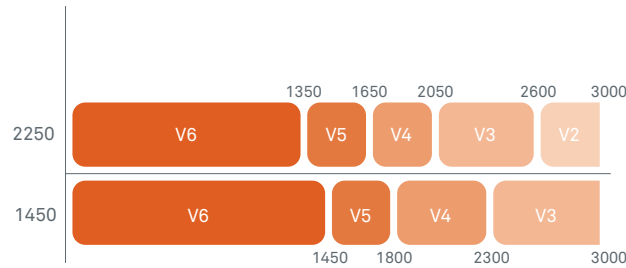

Clases de Resistencia al Viento

Wind resistance class / Classe de résistance au vent

## ALUMINIO EXTRUSIÓN



**MINISEGUR-40**

Ancho máximo  
Maximum width / Largeur  
Maximale

3,00 m



Clases de Resistencia al Viento

Wind resistance class / Classe de résistance au vent



**BLOCKALUM-39**

Ancho máximo  
Maximum width / Largeur  
Maximale

3,00 m



Clases de Resistencia al Viento

Wind resistance class / Classe de résistance au vent

# ALTURAS MÁXIMAS LAMA - CAJÓN

MAXIMUM HEIGHT / HAUTEUR MAXIMALE

## ■ Alturas máximas incluyendo cajón

Maximum heights with box / Hauteurs maximales avec coffre



		ALTURA TOTAL (PAÑO + CAJÓN + REMATE) - Medidas en metros							
		TAMAÑO	EJE	L-37	MICALUM 39	MINICUR 43	TERMICUR 45	MINISEGUR 40	BLOCKALUM 39
ENERGY CUBE	155	40	1,60	1,85	1,65	1,55	-	-	
	155	60	1,45	1,65	1,55	1,35	1,05	1,40	
	185	40	2,45	2,85	2,75	2,55	-	-	
	185	60	2,30	2,80	2,70	2,35	1,75	2,15	
	200	40	2,85	3,30	2,85	2,65	-	-	
	200	60	2,70	3,05	2,80	2,45	2,00	2,30	
ENERGY CUBE ACÚSTICO	200	40	2,75	3,10	2,70	2,55	-	-	
	200	60	2,60	2,85	2,65	2,35	-	-	

# TARIFA ENERGY CUBE CONFECCIONADO

## ENERGY CUBE PRICE LIST / TARIF ENERGY CUBE

- A efectos de cobro, las medidas se redondean de 5 en 5 centímetros.
- La altura del cajero irá determinado por las tablas localizadas "en nuestro catálogo de persianas", salvo por orden expresa del cliente.
- Las lamas de aluminio de extrusión incluyen tapones
- Medida mínima a facturar en compactos 1.50 m<sup>2</sup>.
- **VER GRUPOS DE COLORES EN LA PÁGINA 7.**

### Sin guías

Tarifa expresada en €/m<sup>2</sup>

	L-37	MINICUR-43	TERMICUR-45	MINISEGUR	BLOCKALUM
ENERGY PREMIUM CUBE	37,00	45,00	46,00	123,00	141,00
ENERGY PREMIUM CUBE	48,00	61,00	62,00	214,00	283,00

- CAJON PVC - PAÑO - BLANCO
- CAJON PVC REVESTIDO MADERA-PAÑO - MADERA - REMATE EN RAL

### Con guías

Tarifa expresada en €/m<sup>2</sup>

	L-37	MINICUR-43	TERMICUR-45	MINISEGUR	BLOCKALUM
ENERGY PREMIUM CUBE	56,00	64,00	65,00	142,00	160,00
ENERGY PREMIUM CUBE	67,00	98,00	99,00	251,00	320,00

- CAJON PVC - PAÑO - BLANCO
- CAJON PVC REVESTIDO MADERA-PAÑO - MADERA - REMATE EN RAL

	PRECIO
POLIESPAN ENERGY CUBE	1,50 €/m <sup>2</sup>
LÁMINA ACÚSTICA	31,00 €/m.l.

### Incrementos a aplicar sobre color blanco

Tarifa expresada en €/m<sup>2</sup>

	BLANCO	GRUPO 1	GRUPO 2	GRUPO 3	GRUPO 4
INCREMENTO COLOR CAJON PVC	*****	1,00	2,00	4,00	8,00
PAÑO ALUMINIO TERMICA	*****	2,00	4,00	5,00	8,00
PAÑO ALUMINIO MINISEGUR	*****	10,00	42,00	*****	83,00
PAÑO ALUMINIO BLOCKALUM	*****	12,00	73,00	*****	134,00
PAÑO LAMA PVC	*****	3,00	*****	*****	*****

- INCREMENTO COLOR CAJÓN

- INCREMENTO COLOR PAÑO

### Incremento color guías aluminio sobre el precio CON GUIAS (€/m<sup>2</sup>)

	BLANCO	GRUPO 1	GRUPO 2	GRUPO 3	GRUPO 4
FAMILIAS GUIAS 1	-	2,00 €	5,00 €	-	18,00 €
FAMILIAS GUIAS 2	7,00 €	9,00 €	13,00 €	-	27,00 €

### Incremento color guías PVC sobre el precio SIN GUIAS (€/m<sup>2</sup>)

	BLANCO	REVESTIDOS
FAMILIAS GUIAS 4 PVC	8,00 €	22,00 €
FAMILIAS GUIAS 5 PVC	10,00 €	30,00 €

- INCREMENTOS COLOR GUÍAS

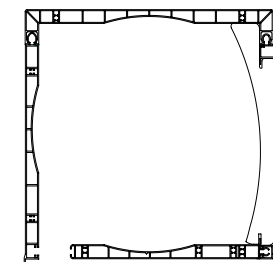

155 - 185 - 200

### Familias de guías

#### Familia 1

AL H-25	AL HSL-25 P12
AL HSL-25 P4	AL HSLA-25 P9,3
AL HSL-25 P6	AL HSLA-25 P10
AL HSL-25 P9	AL HSLA-25 P12

#### Familia 2

HSL P16	HSLA P15.5
HSLA P13.5	HSLA P18

#### Familia 4

PVC COMPACTO 45 PX	SUPL. PVC 30X26
PVC 28X65	SUPL. PVC 55X30

#### Familia 5

PVC A-8
PVC 55X68
PVC A-70

# TARIFA ENERGY CUBE CONFECCIONADO

## ENERGY CUBE PRICE LIST / TARIF ENERGY CUBE

### ■ Cajón SIN paño

Tarifa expresada en €/m<sup>2</sup>

	BLANCO	GRUPO 1	GRUPO 2	GRUPO 3	GRUPO 4
ENERGY PREMIUM CUBE	19,00	21,00	22,00	25,00	29,00

} CAJON PVC

Medida mínima a facturar para compactos sin paño: 1.00 m<sup>2</sup>

### ■ Incrementos varios

#### AÑADIDOS PAÑOS

	PRECIO
REMATE LACADO MADERA	3,00 € / m <sup>2</sup>
LAMA ALTA DENSIDAD (HD)	8,00 € / m <sup>2</sup>
COSIDO LAMAS	5,00 € / m <sup>2</sup>
TAPONES LAMAS	12,00 € / m <sup>2</sup>

#### MONTAJE

	PRECIO
DESPLAZAMIENTO	10,00 € / und.
RECOGEDOR MADERA	4,00 € / und.
RECOGEDOR PLACA METALICA	4,00 € / und.
ACCIONAMIENTO DIFERENTE RECOGEDOR	10,00 € / und.
CERRADURA	20,00 € / und.
DOS PERSIANAS 1 SOLO EJE	35,00 € / und.

# TARIFA ENERGY CUBE EN LARGO

## ENERGY CUBE PRICE LIST / TARIF ENERGY CUBE

### ■ Perfiles de PVC

- Medida estandar de embalaje: 2 conjuntos de 6 metros por paquete (12 metros)
- Mano de obra por manipulación de embalaje: 12 euros netos (se aplica cuando NO se adquiere un embalaje completo por artículo)
- Para medidas diferentes al estandar de longitud, pedido mínimo: 5 paquetes y consultar plazo de entrega
- El corte a medida lleva un incremento de 25 %
- Servicio de pintado en color RAL en cabina, llevará un incremento de 30 €/ml por perfil.
- Otros revestidos, mínimo 12 metros lineales, llevará un incremento de 50 €/netos sobre Grupo 4 por modelo de guía, incrementar 200 €/netos sobre Grupo 4 por modelo de cajón
- El folio Roble Nacional NO es apto para su uso en exterior
- Colores no indicados en los grupos consultar mínimo, precio y plazo de entrega.
- **VER GRUPOS DE COLORES EN LA PÁGINA 7.**

### Energy Cube Enrase

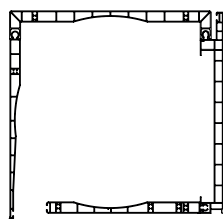

Tarifa expresada en €/metro lineal

CÓDIGO	DESCRIPCIÓN	BLANCO	GRUPO 1	GRUPO 2	GRUPO 3	GRUPO 4
333448	CAJON PVC CUBE ENR 155	8,65	9,00	9,80.	13,00	-
333449	CAJON PVC CUBE ENR 155 REVESTIDO	-	-	-	-	28,50
333455	CAJON PVC CUBE ENR 185	10,15	10,60	11,50	15,65	-
333456	CAJON PVC CUBE ENR 185 REVESTIDO	-	-	-	-	33,50
333462	CAJON PVC CUBE ENR 200	13,50	14,50	15,50	21,00	-
333463	CAJON PVC CUBE ENR 200 REVESTIDO	-	-	-	-	38,00
EMBALAJE		2 conjuntos por paquete (12 metros)				

### Energy Cube Recto

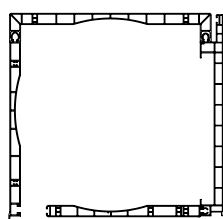

Tarifa expresada en €/metro lineal

CÓDIGO	DESCRIPCIÓN	BLANCO	GRUPO 1	GRUPO 2	GRUPO 3	GRUPO 4
333451	CAJON PVC CUBE REC 155	8,90	9,25	10,10	13,35	-
333452	CAJON PVC CUBE REC 155 REVESTIDO	-	-	-	-	29,00
333458	CAJON PVC CUBE REC 185	10,40	10,85	11,80	16,00	-
333459	CAJON PVC CUBE REC 185 REVESTIDO	-	-	-	-	34,00
333465	CAJON PVC CUBE REC 200	13,75	14,75	15,80	21,35	-
333466	CAJON PVC CUBE REC 200 REVESTIDO	-	-	-	-	39,50
EMBALAJE		2 conjuntos por paquete (12 metros)				

### Energy Cube F

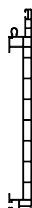

Tarifa expresada en €/metro lineal

CÓDIGO	DESCRIPCIÓN	BLANCO	GRUPO 1	GRUPO 2	GRUPO 3	GRUPO 4
333439	PERFIL PVC CUBE F 155	3,85	4,00	4,15	6,05	-
333440	PERFIL PVC CUBE F 155 REVESTIDO	-	-	-	-	9,00
333442	PERFIL PVC CUBE F 185	3,36	3,80	4,10	6,10	-
333443	PERFIL PVC CUBE F 185 REVESTIDO	-	-	-	-	9,60
333445	PERFIL PVC CUBE F 200	6,65	6,95	7,80	9,80	-
333446	PERFIL PVC CUBE F 200 REVESTIDO	-	-	-	-	19,65
EMBALAJE		2 conjuntos por paquete (12 metros)				

# TARIFA ENERGY CUBE ACCESORIOS

## ENERGY CUBE PRICE LIST / TARIF ENERGY CUBE

### Observaciones generales Accesorios

- Mano de obra por manipulación de embalaje: 12 € /netos (se aplica cuando NO se adquiere un embalaje completo por artículo)
- Lamina acústica venta en rollos completos.

### ■ Accesorios comunes

#### Elementos aislantes



CÓDIGO	DESCRIPCIÓN	BASE
115427	ALMOHADILLA AISLANTE PRM CUBE 155	0,28 €/und.
115428	ALMOHADILLA AISLANTE PRM CUBE 185	0,30 €/und.
115429	ALMOHADILLA AISLANTE PRM CUBE 200	0,33 €/und.
EMBALAJE		500 unidades

CÓDIGO	DESCRIPCIÓN	BASE	EMBALAJE
311138	POLIESPAN PLUS CAJON ENERGY/CUBE F 155-A30	2,70 €/m.l.	144 metros lineales
311126	POLIESPAN PLUS CAJON ENERGY/CUBE F 185-A30	2,80 €/m.l.	50 metros lineales
311127	POLIESPAN PLUS CAJON ENERGY/CUBE F 200-A30	3,10 €/m.l.	119 metros lineales



CÓDIGO	DESCRIPCIÓN	BASE
311113	LAMINA ACUSTICA 132MM ENERGY/CUBE 185 AMARILLO	4,58 €/m.l.
311112	LAMINA ACUSTICA 147MM ENERGY/CUBE 200 GRIS	13,32 €/m.l.
EMBALAJE		Rollos de 10 metros

CÓDIGO	DESCRIPCIÓN	BASE
311149	POLIESPAN PLUS PARA LAMINA ACUSTICA 132MM ENERGY/CUBE 185-A30	2,80 €/m.l.
311152	POLIESPAN PLUS PARA LAMINA ACUSTICA 147MM ENERGY/CUBE 200-A30	3,10 €/m.l.
EMBALAJE		50 m.l. en tiras de 2 metros

### ■ Accesorios motor / cardan

#### Kit Lateral Premium Motor

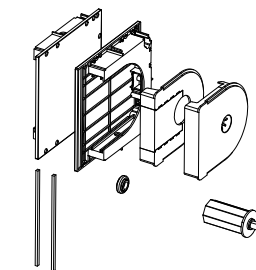

CÓDIGO	DESCRIPCIÓN	BASE	GRUPO 1
115439	KIT LATERAL ABS PRM ENERGY CUBE MOT/CAR E40 155	9,00 €/und.	10,35 €/und.
115440	KIT LATERAL ABS PRM ENERGY CUBE MOT/CAR E60 155	9,00 €/und.	10,35 €/und.
115441	KIT LATERAL ABS PRM ENERGY CUBE MOT/CAR E40 185	9,15 €/und.	10,55 €/und.
115442	KIT LATERAL ABS PRM ENERGY CUBE MOT/CAR E60 185	9,15 €/und.	10,55 €/und.
115443	KIT LATERAL ABS PRM ENERGY CUBE MOT/CAR E40 200	9,85 €/und.	11,35 €/und.
115444	KIT LATERAL ABS PRM ENERGY CUBE MOT/CAR E60 200	9,85 €/und.	11,35 €/und.
EMBALAJE		20 unidades	

### ■ Accesorios cinta

#### Kit Lat ABS PRM/STD

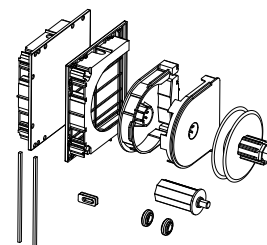

CÓDIGO	DESCRIPCIÓN	BASE	GRUPO 1
115436	KIT LATERAL ABS PRM CUBE 155	9,15 €/und.	10,55 €/und.
115437	KIT LATERAL ABS PRM CUBE 185	9,30 €/und.	10,70 €/und.
115438	KIT LATERAL ABS PRM CUBE 200	10,00 €/und.	11,50 €/und.
EMBALAJE		20 unidades	



# PERSAX<sup>®</sup>

siente el espacio

## OFICINAS CENTRALES

Persianas Persax, S.A. · Autovía A-31 (salida 191) · 03400 Villena (Alicante) ESPAÑA  
T. 902 010 564 · T. 965 817 520 · T. Export. +34 965 272 444 - F. 902 010 565 · F. Export. +34 965 340 722  
central@persax.es · export@persax.es · www.persax.es

## DELEGACIONES NACIONALES

Valencia - T. 96 091 48 47 - F. 96 091 48 19 - info.valencia@persax.es  
Sevilla - T. 955 852 512 - F. 955 852 768 - sevilla@persax.es  
Huelva - T. 959 356 031 - F. 959 367 995 - huelva@persax.es  
Zaragoza - T. 976 855 336 - T. 976 854 833 - F. 976 859 161 - aragon@persax.es  
Palencia - T. 979 713 360 - F. 979 711 601 - castillayleon@persax.es

## FILIALES INTERNACIONALES

México - T. (669) 105.5010 - direccion@persax.mx / www.persax.mx  
Croacia - T. +385 1 3353500 - info@persax.hr / www.persax.hr

Version 1.0.1 (2020)

